

Manual de instrucciones
Libretto Istruzioni
Instruction booklet
Notice d'emploi et d'entretien
Betriebsanleitung

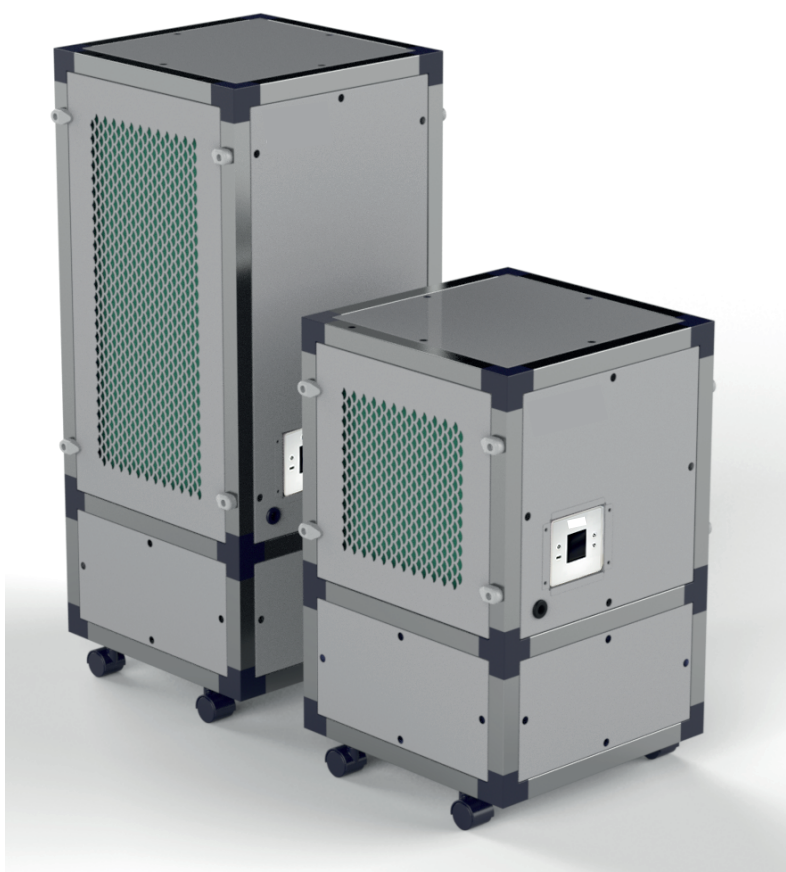

DEPURO PRO

DEPURO PRO 150
DEPURO PRO 300



INDICE

1- DESCRIZIONE PRODOTTO DEPURO PRO E FUNZIONI PRINCIPALI	3
2- UTILIZZO DEL DEPURO PRO	4
3- CARATTERISTICHE COSTRUTTIVE DI DEPURO PRO E COMPONENTI INCLUSE	4
3.1. GENERALE.....	4
3.2. PRINCIPALI RICAMBI	5
3.2.1. TELAIO.....	5
3.2.2. VENTILATORE.....	5
3.2.3. FILTRO.....	5
3.2.4. MOTORE.....	5
3.2.5. PANNELLO DI CONTROLLO.....	5
4- CARATTERISTICHE COSTRUTTIVE DI DEPURO PRO E COMPONENTI INCLUSE	6
4.1. DEPURO PRO OPERAZIONE GENERALE	6
4.2. DEPURO PRO PRIMA COMMISSIONE	7
4.2.1. RUOTE.....	7
4.2.2. CAVO DI CONNESSIONE	7
4.2.3. IDONEITA' DEL FILTRO	7
4.2.4. CONFIGURAZIONE DEL CONTROLLO A SECONDA DELLA SUPERFICIE DELL'APPLICAZIONE	8
5- DATI TECNICI DEPURO PRO	8
5.1. DIMENSIONI GENERALI E PESI	9
5.2. DATI E CARATTERISTICHE TECNICHE	9
6- CONNESSIONE ELETTRICA	10
6.1. SICUREZZA ELETTRICA	10
6.2. DIAGRAMMA ELETTRICO INTERNO	10
7- MANUTENZIONE DELL'EQUIPAGGIAMENTO	11
7.1. VITA DI MASSIMA DEL FILTRO	11
7.2. DATI TECNICI DEL FILTRO	11
7.3. IMPOSTAZIONE DELLA SOSTITUZIONE DEL FILTRO	11
7.4. FILTRI E RIFIUTI DEL PRODOTTO DEPURO PRO	11
8-GARANZIA DEL PRODOTTO DEPURO PRO	12
9- CERTIFICAZIONI E DICHIARAZIONE DI CONFORMITÀ CE DEL DEPURO PRO	12
9.1. FILTRAZIONE.....	12
9.2. MOTORI.....	12
9.3. DIRETTIVE GENERALI	12

DEPURO PRO

Purificatore d'aria pronto all'uso (plug & play)



Si prega di leggere attentamente questo manuale di istruzioni prima di utilizzare l'apparecchio

Le norme di sicurezza generali descritte in questo manuale devono essere seguite attentamente durante l'utilizzo, la movimentazione e la manutenzione del DEPURO PRO. Il mancato rispetto di queste potrebbe comportare una riduzione della sicurezza e della protezione da parte di utenti e / o installatori. VORTICE S.P.A. declina qualsiasi responsabilità per danni o lesioni dovuti alla violazione delle norme di sicurezza descritte di seguito.

TUTTI I DIRITTI SONO RISERVATI Le informazioni contenute in questo manuale di istruzioni non possono essere utilizzate per proposte diverse da quelle per le quali sono state fatte. Questa pubblicazione e la documentazione fornita con l'apparecchio non possono essere riprodotti in tutto o in parte senza previa autorizzazione scritta. Il contenuto, le illustrazioni e gli schemi di questo documento sono un riferimento generale e possono variare leggermente senza preavviso.

1. DESCRIZIONE PRODOTTO DEPURO PRO E FUNZIONI PRINCIPALI

Il depuratore d'aria DEPURO PRO di VORTICE SPA plug & play (non è richiesta installazione) consente di convertire qualsiasi locale in un ambiente privo di particelle contaminanti e di diffondere un'aria molto più salutare.

E' progettato per ridurre il carico virale delle stanze garantendo un costante rinnovo dell'aria che filtra.

- Riduzione di polvere, odori e microorganismi contaminanti. Creando quindi un ambiente più salutare. Ideale per persone con allergie o asma
- Oltre a un ambiente di lavoro più sano, i nostri depuratori d'aria riducono la necessità di pulizia rimuovendo una grande parte della polvere che viene generata quotidianamente.
- Doppio stadio di filtrazione con due pacchetti di filtri ABSOLUTE HEPA H14 e un filtro molecolare che nel giro di poche ore ridurranno un gran numero di particelle nell'aria come microorganismi, batteri, virus, molecole, ecc.
- Equipaggiato con ventilatori silenziosi e ad alta efficienza per garantire un basso consumo energetico.

NOTA: NOTA: **il sistema di purificazione DEPURO PRO garantisce la riduzione della carica virale trattenendo virus e batteri (inclusi i coronavirus COVID-19) che passano attraverso i suoi filtri HEPA 14 ad alta efficienza.** La purificazione dell'aria non può essere garantita al 100% in uno spazio specifico in quanto dipende da diversi fattori quali: distribuzione architettonica della sua posizione, correnti d'aria esterne, tempo minimo di funzionamento, uso improprio dell'unità, ostruzione delle prese d'aria, livello di manutenzione dell'unità e lo stato dei tuoi filtri, ecc.



2. UTILIZZO DEL DEPURO PRO

11. DEPURO PRO APPLICAZIONI

Il prodotto **DEPURO PRO** è progettato per essere installato o utilizzato per tutti i tipi di spazi interni quali: settore sanitario, uffici, hotel, case, università, college, ecc.

In breve, per qualsiasi spazio pubblico in cui è richiesta una purificazione dell'aria di alta qualità poiché i depuratori DEPURO PRO sono dotati di filtri HEPA H14 ad alta efficienza. Progettato per essere facilmente spostato negli spazi interni, il che li rende la migliore soluzione per:

- Ventilazione delle stazioni di lavoro.
- Il settore sanitario (sale d'attesa, corridoi, sale, ospedali da campo, aree comuni, cliniche, farmacie, ecc.).
- Il settore terziario e industriale (uffici, hotel, università, scuole, istituzioni pubbliche, magazzini, soggiorni nei ristoranti).
- Il settore residenziale (appartamenti e case unifamiliari).

3. CARATTERISTICHE COSTRUTTIVE DI DEPURO PRO E COMPONENTI INCLUSE

3.1 GENERALE

DEPURO PRO è un'unità di purificazione con struttura in acciaio insonorizzata, galvanizzata per resistere alla corrosione.

1. Il modello DEPURO PRO 150 ha una portata massima di 300m³/h per ambienti (altezza 2,5m) fino a 45m².
2. il modello DEPURO PRO 300 ha una portata massima di 600m³/h per ambienti (altezza 2,5m) fino a 90m².

3.2 Componenti principali di DEPURO PRO:

nel diagramma di seguito (*fig.1*) vengono mostrate le diverse parti del DEPURO PRO e il loro posizionamento nell'apparecchio:

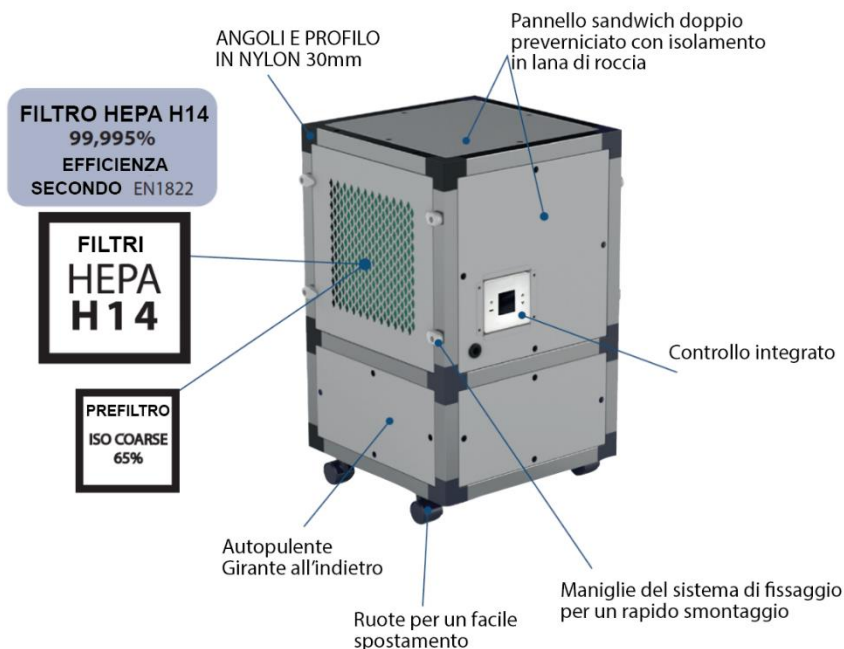

Fig.1

3.2.1. TELAIO:

- Profilo in alluminio estruso **insonorizzato** 30mm, angoli in nylon e pannelli sandwich in acciaio preverniciato, RAL 9006, classe M0, con isolamento interno in lana di roccia 25mm classe A1 (non combustibile) e densità 90Kg / m3. I pannelli sono dotati di un sistema di fissaggio a **sgancio rapido** per un facile assemblaggio e smontaggio quando necessario, sia per pulizia, manutenzione o riposizionamento del pannello.
- I filtri si trovano nei pannelli laterali perforati, con maniglie e sistemi di fissaggio. Questa facilità di accesso ottimizza le procedure di manutenzione e sostituzione del filtro. La sostituzione del filtro e la manipolazione di DEPURO PRO sono raccomandate con i DPI appropriati. *Vedere la sezione 7. MANUTENZIONE DELLE ATTREZZATURE per sapere come cambiare i filtri e la loro corretta e sicura manipolazione.*
- I purificatori DEPURO PRO sono dotati di 4 ruote con freni sulla base per facilitare la mobilità negli spazi interni. Il set di ruote è incluso con il prodotto, ma non sono assemblate; devono essere avvitate alla base (su supporti in alluminio estruso) prima dell'uso.

3.2.2. VENTILATORE:

- equipaggiato con una girante ad **alta efficienza – pale rovesce – con sistema auto-pulente**, stampato in poliammide, bilanciato staticamente e dinamicamente in fabbrica.

3.2.3. FILTRI:

DEPURO PRO è equipaggiato **con un doppio stadio filtrante su ogni parte**: 4 filtri sono inclusi: 2+2 per ogni unità di ventilazione):

2 x ISO COARSE 65% (ex G4) stadio Pre-filtro che protegge da polvere e sporco e migliora la durata del filtro principale o assoluto fino al 65%

2 x HEPA H14 stadio di filtraggio principale ad alta o assoluta efficienza



3.2.4. MOTORI:

-The ref. **DEPURO PRO 150 e DEPURO PRO 300** sono equipaggiati con **motori EC a basso consumo** (controllati elettronicamente) tecnologia a rotore esterno. Protezione IP-44 e isolamento di classe B. alimentazione 230V 50Hz/60Hz

3.2.5. PANNELLO DI CONTROLLO:

- tutti i purificatori DEPURO PRO sono equipaggiati con un pannello di controllo principale posizionato su un lato dell'apparecchio



4. AVVIAMENTO E FUNZIONI

4.1 DEPURO PRO GENERAL OPERATION:

Il prodotto DEPURO PRO ha un funzionamento semplice e intuitivo per semplificare l'utilizzatore o l'installatore che lo installa o mantiene.

In generale, Il DEPURO PRO aspira aria contaminata dalla parte superiore dei due pannelli laterali attraverso il ventilatore a pale rovesce. Una volta pulita e purificata l'aria attraverso i filtri, questa viene espulsa dalla parte inferiore dell'apparecchio. (vedi fig.2)

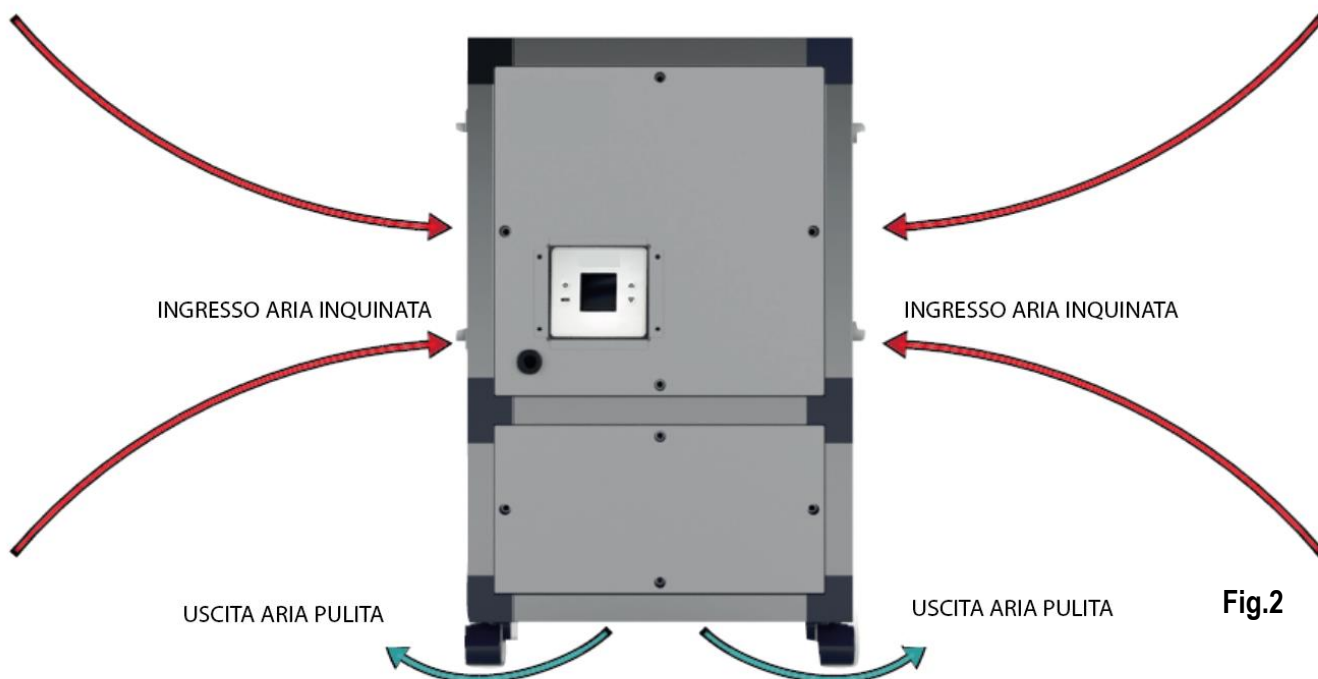

Per accendere ed utilizzare il DEPURO PRO, deve essere alimentato elettricamente (normalmente a 230V / 50Hz ma può anche essere alimentato a 60Hz).

E' anche equipaggiato con un pannello di controllo che consente di impostare i seguenti parametri:

1. accendere/spegnere il depuratore.
2. funzionamento automatico– Autonomous.
3. regolazione della portata, da un minimo di 0 a un Massimo di 10.
4. programmazione per l'ottimizzazione della modalità notturna per favorire un basso consumo energetico quando gli ambienti sono vuoti.
5. Allarme filtro intasato e indicazione di manutenzione. Questo allarme può essere programmato per ore di funzionamento (vedere il manuale REG FILTER specifico allegato all'apparecchiatura)

*** Per maggiori dettagli e le specifiche operazioni di controllo, consultare il manuale REG FILTER allegato all'apparecchiatura.**



4.2 PRIMO AVVIAMENTO DEPURO PRO:

4.2.1. RUOTE: Il DEPURO PRO arriva con un kit di 4 ruote per essere trasportato e spostato facilmente (non è necessario averlo installato sempre nello stesso posto). Prima dell'uso, le ruote devono essere assemblate alla struttura, in modo facile e veloce; esse sono avvitate direttamente ai profili di alluminio (viti M8).



IMPORTANTE: È OBBLIGATORIO MONTARE LE RUOTE SULLA STRUTTURA PRIMA DI AVVIARE L'UNITÀ. In caso contrario, DEPURO PRO non potrebbe aumentare l'aria purificata dalla base inferiore dell'aria e il funzionamento dell'unità non sarebbe quello corretto.



NOTA: La corretta posizione di utilizzo del DEPURO PRO è in verticale (il ventilatore è alla base del prodotto). non utilizzare l'apparecchio ribaltandolo su un lato o al contrario. Il posizionamento delle ruote funge da guida per la loro installazione.

4.2.2. CAVO DI CONNESSIONE: Il DEPURO PRO ha un cavo che va collegato all'impianto elettrico. Se il prodotto arriva scollegato dal cavo, pre-collegare il connettore universale all'apparecchio e inserire la spina normalmente.



4.2.3. IDONEITA' FILTRI

IMPORTANTE: prima del primo avviamento del DEPURO PRO, è necessario disassemblare i filtri HEPA 14 ad alta efficienza dall'unità e rimuoverli dall'imballo/ sacchetto; è spedito completamente protetto per mantenere le caratteristiche e le proprietà del filtro intatto. (Fig.3)



ATTENZIONE: per qualsiasi operazione all'interno del DEPURO PRO, è obbligatorio l'uso di dispositivi di sicurezza; almeno guanti e mascherina. Ogni unità ha due schede informative incollate (una su ogni filtro rimovibile) degli elementi di protezione da utilizzare prima di maneggiare la macchina. Ogni volta che viene rimossa la protezione filtri, deve essere riposizionata nel suo alloggiamento. (Fig. 3)



* NOTA: in caso di inutilizzo dell'EPIS qui specificato, il filtro assoluto perderà la sua certificazione e il grado di filtrazione previsto, come anche la garanzia che DEPURO PRO eviti di entrare in contatto diretto con virus, batteri ecc.

Semplice Sistema di fissaggio veloce per sostituzione filtri. Per allentare i ganci è richiesta solo una chiave Allen, rotare le maniglie, e riportare in posizione di chiusura una volta cambiati i filtri.



Per smontare e rimuovere il filtro H14 HEPA al primo avviamento del DEPURO PRO (protezione PPE obbligatoria)

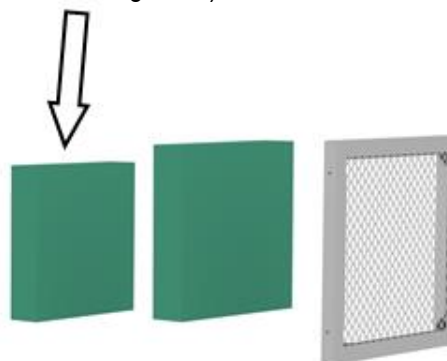

Fig.3

NOTA: ogni DEPURO PRO è consegnato con il suo filtro HEPA H14 certificato per garantire il suo grado di funzionalità e sicurezza.

IMPORTANTE: Non utilizzare filtri simili o teoricamente equivalente senza prima aver consultato e ricevuto autorizzazione dal produttore. In caso di manipolazione o sostituzione dei filtri con accessori non originali, la garanzia di filtrazione offerta con il prodotto DEPURO PRO originale andrà persa.



Vedere punto 7.1. manutenzione apparecchio per sapere come e con che frequenza sostituire i filtri.

4.2.4. CONFIGURAZIONE DEL CONTROLLO A SECONDA DELLA SUPERFICIE DELL'APPLICAZIONE

Parametri preconfigurati nel controllo depuratore. L'utente deve scegliere il setpoint in base ai metri quadrati di superficie dell'area in cui verrà installato il depuratore.

DEPURO PRO 150					
Superficie (m ²)	Q máx. (m ³ /h)	Setpoint	Tensione (V)	Potenza (W)	Corrente (A)
15	100	23	2,3	5,20	0,23
30	200	41	4,1	16,14	0,27
45	300	54	5,4	34,17	0,40
60	400	67	6,7	62,83	0,62
75	500	84	8,4	105,61	0,94
85	567	99	9,9	143,72	1,22

DEPURO PRO 300					
Superficie (m ²)	Q máx. (m ³ /h)	Setpoint	Tensione (V)	Potenza (W)	Corrente (A)
60	400	53	5,3	33,38	0,37
75	500	61	6,1	52,48	0,51
90	600	70	7,0	78,23	0,70
105	700	81	8,1	111,72	0,96
120	800	95	9,5	154,10	1,29
125	833	100	10,0	170,39	1,42

5. DATI TECNICI DEPURO PRO

5.1 DIMENSIONI E PESI:

Le dimensioni del modello DEPURO PRO 150 ed il modello DEPURO PRO 300 sono di seguito specificate.

	DEPURO PRO 150	DEPURO PRO 300
Altezza con ruote (mm)	670	975
Larghezza (mm)	412	412
Lunghezza (mm)	412	412
Peso totale (Kg)	30	50

DEPURO PRO 150

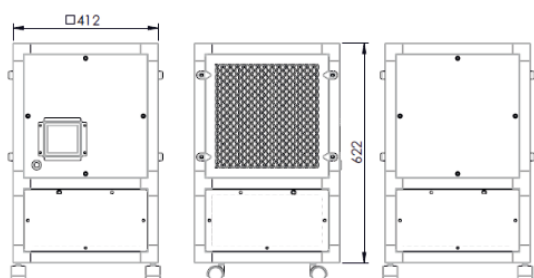

DEPURO PRO 300

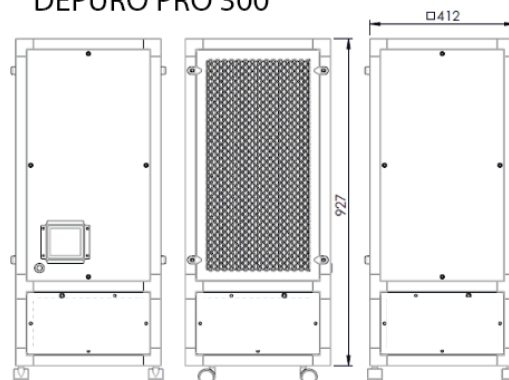

5.2 DATI ELETTRICI E CARATTERISTICHE TECNICHE:

Di seguito vengono elencati i seguenti parametri: tensione di alimentazione, frequenza, corrente, Potenza, prestazioni (portata massima) e altri dati tecnici interessanti come RPM, rumorosità, superfici di applicazione e minima e massima temperatura di utilizzo (nota: i DEPURO PRO sono regolabili in velocità al 100%).

	DEPURO PRO 150	DEPURO PRO 300
Fase	monofase	monofase
Tensione nominale(V)	230	230
Range tensione nominale(V)	220-240	220-240
Frequenza (Hz)	50/60	50/60
Max. R.P.M.	3980	3600
Corrente I(A) 230V	0,40	0,70
Potenza nominale (W)	34	78
Flusso d'aria nominale(m ³ / h)	300	600
Potenza sonora (A) (à 6 m)	41	44
Superficie fino a (m ²)	45	90
Temperatura ambiente Min.(C °)	-25	-25
Temperatura ambiente Max.(C °)	50	50

6. CONNESSIONE ELETTRICA

L'apparecchio DEPURO PRO **non richiede di essere cablato prima dell'utilizzo**. E' sufficiente Collegare la spina alla rete elettrica principale per avviarlo. C'è un tasto ON/OFF sul pannello di controllo che permette di accenderlo e impostarlo. Vedere il manuale del pannello di controllo allegato al prodotto per maggiori informazioni e dettagli operative.

6.1 SICUREZZA ELETTRICA

ATTENZIONE: DEPURO PRO è un dispositivo elettrico ed è anche considerate come una macchina (monta un motore ed un elemento rotante, la girante). Per questa ragione, **prima di svolgere qualsiasi operazione, interventi di manutenzione o maneggiare qualsiasi suo componente, deve essere disconnesso dall'alimentazione elettrica**. Lo scopo è prevenire qualsiasi rischio di folgorazione o intrappolamento degli arti dell'utente.



6.2 SCHEMA ELETTRICO INTERNO

La Figura 4 mostra lo schema elettrico generale interno DEPURO PRO per entrambi i modelli. Per maggiori dettagli consultare il manuale di controllo specifico REG FILTER.

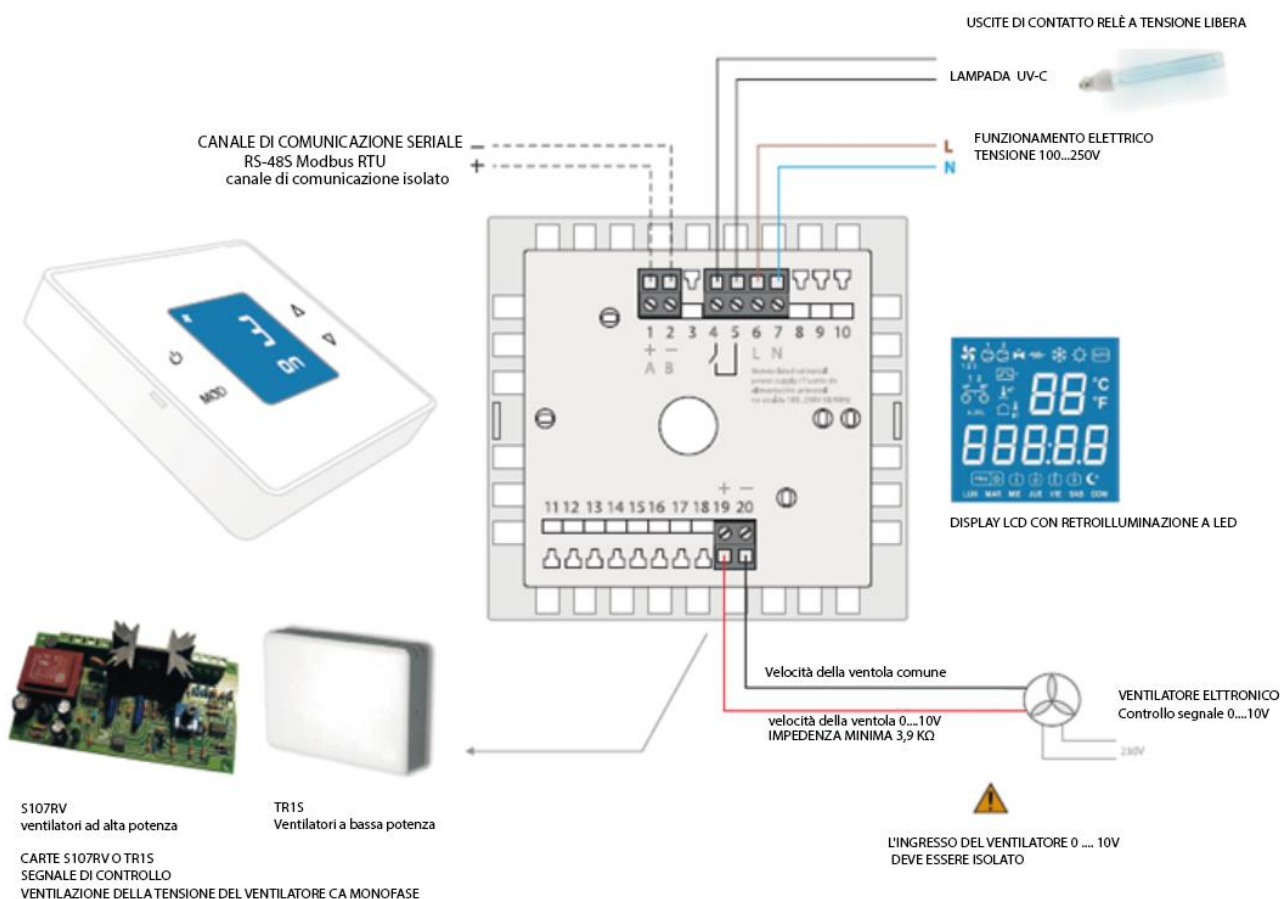

7. MANUTENZIONE DELL'APPARECCHIO

La manutenzione di DEPURO PRO per un corretto funzionamento consiste essenzialmente nella sostituzione del filtro di protezione. È la parte vitale per l'efficacia della purificazione dell'apparecchio.

Tutti gli interventi di manutenzione, riparazione o controllo delle apparecchiature devono essere eseguiti da personale addestrato con le conoscenze sufficienti. Vanno sempre adottate le misure di sicurezza richieste per evitare qualsiasi rischio per l'utente.



7.1. DURATA DEI FILTRI

La durata dei due tipi di filtro DEPURO PRO per ambienti puliti (come uffici, ospedali, ecc.) E per ambienti sporchi (come magazzini, edifici industriali, ecc.) È descritta di seguito:

-Pre-filtro ISO COARSE 65% (G4)→

Ambienti puliti: tra 4 e 6 mesi / Ambienti sporchi: tra 2 e 4 mesi

-Filtro assoluto ad alta efficienza HEPA H14 (prevedendo l'utilizzo del pre-filtro ISO COARSE 65%)

Ambienti puliti: tra 10 e 12 mesi/ ambienti sporchi: tra 8 e 10 mesi

IMPORTANTE: la durata di conservazione dei filtri può essere ridotta o variare a causa di diversi fattori quali la qualità dell'aria ambiente da purificare, il flusso d'aria e la corretta manutenzione del pre-filtro. Indipendentemente dagli allarmi di controllo, si consiglia di controllare periodicamente i filtri per la loro manutenzione preventiva (vedi punto 6.2)



7.2. DATI TECNICI FILTRI

	EFFICIENCY	DIMENSIONS WxHxD (mm)	MEDIUM AREA (m ²)	AIRFLOW/ PRESSURE DROP at 0,45 m/s (m ³ /h / Pa)*	Weight (Kg)
HEPA FILTER	H14	305 x 305 x 66	2	151/175	1,9
HEPA FILTER	H14	305 x 610 x 66	4,1	301/175	3,2
ISO COARSE 65% (G4) FILTER	ISO COARSE 65%	287 x 287 x 24	0,2	700/70	0,2
ISO COARSE 65% (G4) FILTER	ISO COARSE 65%	287 x 592 x 24	0,3	1500/70	0,2

7.3. SETUP SOSTITUZIONE FILTRI

Il prodotto DEPURO PRO a un sistema per avvisare l'utente quando viene richiesto di sostituire i filtri dell'apparecchiatura (sia il pre-filtro che il filtro assoluto). Questo avviso viene visualizzato dal display di controllo. Questi parametri sono preimpostati dalla produzione e non devono essere impostati prima di utilizzare l'unità, sebbene possano essere configurati (vedere ulteriori dettagli nel manuale di controllo REG FILTER).

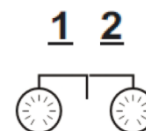

7.4. FILTRI E RIFIUTI DEPURO PRO

Analogamente all'intero prodotto DEPURO (essendo un apparecchio elettrico), i filtri usati non possono essere smaltiti in normali contenitori per lo smaltimento. Devono essere depositati negli appositi contenitori per rifiuti speciali; usando sempre massime misure di protezione e sicurezza.



8. GARANZIA DI DEPURO PRO

L'apparecchio DEPURO PRO è garantito per un periodo di 24 mesi dalla data di acquisto (conservare sempre la ricevuta d'acquisto e/o la nota di consegna). Questo periodo di garanzia termina anche se il prodotto non è stato utilizzato immediatamente dopo l'acquisto.

* **Eventuali danni, malfunzionamenti o inadempienze causati al dispositivo stesso o a terzi interessati a causa del suo uso errato o improprio**, normale usura, sovraccarico o manipolazione da parte di personale non autorizzato dal produttore, **saranno esclusi da questa garanzia**. L'obbligo assunto da questa garanzia è limitato alla sostituzione della parte considerata difettosa dopo l'esame da parte dei nostri specialisti. **Questi pezzi di ricambio non includono i filtri come parti di consumo e devono essere sostituiti periodicamente nell'ambito degli obblighi dell'unità di manutenzione.**

La manutenzione del DEPURO PRO e le operazioni di riparazione devono sempre essere svolte da personale specializzato. **In nessun caso devono essere apportate modifiche o svolte riparazioni (sostituzione parti di ricambio) senza l'autorizzazione del produttore.** Durante il periodo di garanzia, le riparazioni possono essere eseguite solo da centri assistenza ufficiali, personale autorizzato e sempre previa autorizzazione del produttore.

9. CERTIFICAZIONI E DICHIARAZIONE DI CONFORMITA' CE DEL PRODOTTO DEPURO PRO

VORTICE, come produttore del depuratore Plug & play con nome commerciale di DEPURO PRO, **dichiara sotto sua completa responsabilità di essere conforme alle seguenti norme e direttive:**

9.1. FILTRAZIONE

Riguardo la filtrazione, DEPURO PRO è equipaggiato con un doppio stadio di filtraggio (Pre-filtro: ISO COARSE 65% + High Efficiency Absolute Filter: HEPA H14 *) **in conformità alla norma Europea EN 1822 per filtri assoluti (EPA, HEPA and ULPA).**

9.2. MOTORI

I motori hanno un indice di protezione **IP44** e sono isolate in **classe B**.

9.3. DIRETTIVE GENERALI:

Considerando che è una macchina elettrica con un controllo elettronico integrato, è anche conforme con le direttive richieste per la conformità alla marchiatura CE.

2014/35/UE Low Voltage Directive (LVD)

2006/42/CE Machine Directive (MD)

2014/30/UE Electromagnetic Compatibility (ECD)



ÍNDICE

1- DESCRIPCIÓN GENERAL Y FUNCIÓN PRINCIPAL DEL DEPURO PRO	14
2- APLICACIÓN DEL DEPURO PRO	15
3- CARACTERÍSTICAS CONSTRUCTIVAS Y COMPONENTES INCLUIDOS EN EL DEPURO PRO	15
3.1. GENERAL	15
3.2. PARTES PRINCIPALES DEL DEPURO PRO	15
3.2.1. CHASIS	16
3.2.2. VENTILADOR.....	16
3.2.3. FILTROS.....	16
3.2.4. MOTORES.....	16
3.2.5. PANEL DE CONTROL	16
4-FUNCIONAMIENTO Y PUESTA EN MARCHA	17
4.1. FUNCIONAMIENTO GENERAL DEL DEPURO PRO	17
4.2. PRIMERA PUESTA EN MARCHA DEL DEPURO PRO	18
4.2.1. RUEDAS.....	18
4.2.2. CABLE CONEXIÓN.....	18
4.2.3. ADECUACIÓN DE LOS FILTROS.....	18
4.2.4. CONFIGURACIÓN DEL CONTROL EN FUNCIÓN DE LA SUPERFÍCIE DE APLICACIÓN	19
5-DATOS TÉCNICOS DEPURO PRO	20
5.1. MEDIDAS GENERALES Y PESO.....	20
5.2. DATOS ELÉCTRICOS Y CARACTERÍSTICAS TÉCNICAS	20
6-CONEXIONADO ELÉCTRICO	21
6.1. SEGURIDAD ELÉCTRICA.....	21
6.2. ESQUEMA ELÉCTRICO INTERNO.....	21
7-MANTENIMIENTO DEL EQUIPO	22
7.1. VIDA ÚTIL DE LOS FILTROS.....	22
7.2. DATOS TÉCNICOS DE LOS FILTROS	22
7.3. PROGRAMACIÓN CAMBIO DE FILTRO.....	22
7.4. DESECHO DE LOS FILTROS Y PRODUCTO DEPURO PRO	22
8-GARANTÍA DEL PRODUCTO DEPURO PRO	23
9-CERTIFICACIONES Y DECLARACIÓN DE CONFORMIDAD CE DEL PRODUCTO DEPURO PRO	23
9.1. FILTRACIÓN.....	23
9.2. MOTORES	23
9.3. DIRECTIVAS GENERALES	23

DEPURO PRO

Purificadores de aire sin instalación (plug & play)

Por favor, antes de usar el producto, léase detenidamente este manual de instrucciones.



Las advertencias y normas generales de seguridad aquí descritas deben respetarse meticulosamente durante el uso, funcionamiento y mantenimiento del producto DEPURO PRO. El no seguimiento de estas podría conllevar una disminución de la seguridad y protección por parte de los usuarios y/o instaladores. Ventilación Industrial (VORTICE) declina cualquier responsabilidad por daños o lesiones consecuentes por el incumplimiento de las normas de seguridad descritas a continuación.

- **TODOS LOS DERECHOS RESERVADOS** La información contenida en este manual de instrucciones no se puede utilizar para propósitos diferentes que por los que se ha realizado. La presente publicación y la documentación suministrada con el ventilador no puede ser reproducidas ni de forma parcial ni total sin previo permiso por escrito. El contenido, ilustraciones y esquemas de este documento son una referencia general y pueden cambiar ligeramente sin previo aviso.

1. DESCRIPCIÓN GENERAL Y FUNCIÓN PRINCIPAL DEL DEPURO PRO

Los purificadores de aire DEPURO PRO by Vortice son conjuntos plug & play (no requieren instalación) para convertir cualquier espacio interior en un ambiente libre de partículas contaminantes y dejar así un aire mucho más saludable.

Está diseñado para reducir la carga viral de las estancias dadas las renovaciones de aire constantes que lleva a cabo.

- Reducción de partículas de polvo, olores y microorganismos contaminantes. Creando así un ambiente más saludable. Ideal para personas con alergias y asma.
- Aparte de un ambiente de trabajo más saludable, nuestros purificadores de aire disminuyen la necesidad de limpieza, ya que eliminan una gran porción del polvo que se genera diariamente.
- Doble etapa de filtración con dos paquetes filtrantes **ABSOLUTE HEPA H14** y filtro Molecular que en cuestión de horas reducirá un gran número de partículas en el aire como microorganismos, bacterias, virus, moléculas, etc.
- Equipados con ventiladores de alta eficiencia y silenciosos para garantizar un bajo consumo

NOTA: El sistema de purificación DEPURO PRO asegura la reducción de la carga viral mediante la retención de virus y bacterias (incluido coronavirus COVID-19) que pasen a través de sus filtros de alta eficiencia HEPA H14. No se puede garantizar el 100% de purificación del aire en un espacio concreto ya que depende de diversos factores como pueden ser: distribución arquitectónica de su ubicación, corrientes de aire externas, tiempo mínimo de funcionamiento, uso indebido de la unidad, obstrucción de las entradas de aire, nivel de mantenimiento de la unidad y el estado de sus filtros, etc.



2. APLICACIÓN DEL DEPURO PRO

El producto DEPURO PRO está diseñado para ser instalado o usado en todo tipo de espacios interiores como: el sector sanitario, oficinas, hoteles, hogares, universidades, colegios, etc. En definitiva, para cualquier espacio público donde se requiera una purificación del aire de alta calidad dado que los purificadores DEPURO PRO están equipados con filtros de alta eficiencia HEPA H14. Ideados para ser movidos fácilmente en espacios interiores, lo que los convierte en la mejor solución para:

- La ventilación de puestos de trabajo.
- El sector sanitario (salas de espera, pasillos, habitaciones, hospitales de campaña, zonas comunes, clínicas, farmacias...).
- El sector terciario e industrial (oficinas, hoteles, universidades, colegios, instituciones públicas, almacenes, salas de estar en restaurantes).
- El sector residencial (pisos unifamiliares y Vortice).

3. CARACTERÍSTICAS CONSTRUCTIVAS Y COMPONENTES INCLUIDOS EN EL DEPURO PRO

3.1 GENERAL

Se trata de una unidad de purificación de aire de alta eficiencia en estructura soundproof (insonorizada) de acero galvanizado resistente a la corrosión. El motor puede ser EC en dos tamaños constructivos:

1. Modelo (DEPURO PRO 150) hasta 300m³/h son aptos para espacios interiores de hasta 45m².
2. Modelo (DEPURO PRO 300) hasta 600m³/h son aptos para espacios interiores de hasta 90m².

3.2 PARTES PRINCIPALES DEL DEPURO PRO:

En el siguiente esquema (fig.1), muestra las distintas partes y componentes principales del DEPURO PRO así como su ubicación dentro del conjunto:

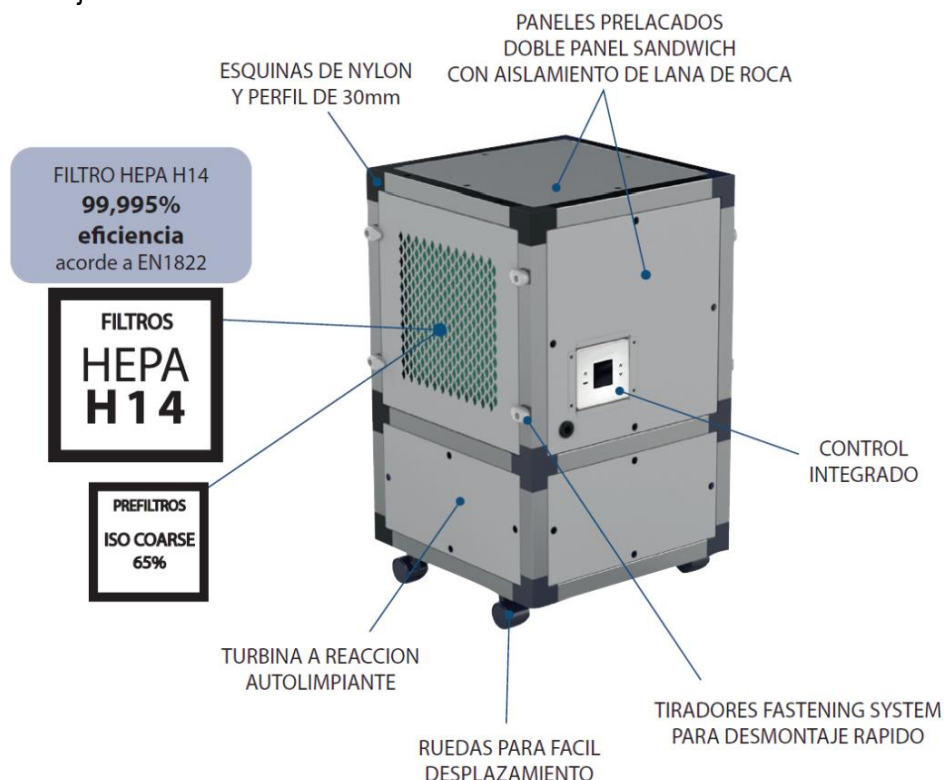

Fig.1

3.2.1. CHASIS:

- Formado por una estructura soundproof de perfil de aluminio de 30mm, esquinas de nylon y panel sándwich de acero prelacado RAL 9006, clase M0, con aislamiento interno de lana de roca de 25mm de espesor clase A1 (no combustible) y 90kg/m³ de densidad. Los paneles disponen de fastening system (sistema de fijación rápida) para el montaje y desmontaje sencillo cada vez que se requiera, ya sea para tareas de limpieza, mantenimiento o intercambios de paneles.
- Los filtros están en los paneles laterales perforados, con tiradores y fastening system. Su fácil acceso optimiza el mantenimiento y rapidez del cambio de filtros. *Ver el apartado 7. MANTENIMIENTO DEL EQUIPO para saber cómo efectuar el cambio de filtros y su correcta y segura manipulación.*
- Los equipos DEPURO PRO disponen de 4 ruedas equipadas con freno en la base para fácil movilidad de los equipos en los espacios interiores. El kit de ruedas va incluido con el producto, pero no estén montadas en el momento de recibirse; se deben enroscar al conjunto (en los soportes extrusionados de aluminio) antes de ser usado.

3.2.2. VENTILADOR:

- Equipado con **turbina de poliamida de simple aspiración de álabes hacia atrás (a reacción)** de alto rendimiento con sistema autolimpiante. Equilibrada estática y dinámicamente en origen.

3.2.3. FILTROS:

El DEPURO PRO está equipado por una **doble etapa de filtración** en cada lado; se incluyen 4 filtros; 2+2 para cada unidad de purificación:

2 un x ISO COARSE 65% (antiguos G4) **Etapas de pre-filtrado** para proteger de polvo y suciedad, así como mejorar la vida útil del filtro principal o absoluto en un 65%

2 un x HEPA H14 **Etapas de filtrado principal** o absoluto de alta eficiencia.



3.2.4. MOTORES:

-Las versiones ref. DEPURO PRO 150 y DEPURO PRO 300 equipan un **motor bajo consumo con tecnología EC** (conmutación electrónica) de rotor exterior. Protección IP-44 y aislamientos clase B. Voltaje estándar 230V 50/60Hz

3.2.5. PANEL DE CONTROL:

- Todos los equipos DEPURO PRO van equipados con un panel de control maestro del equipo ubicado en el lateral de la estructura.



4. FUNCIONAMIENTO Y PUESTA EN MARCHA

4.1 FUNCIONAMIENTO GENERAL DEL DEPURO PRO:

El producto DEPURO PRO tiene un funcionamiento sencillo e intuitivo para facilitar el trabajo a sus usuarios o las personas u operarios que lo instalen o hagan tareas de mantenimiento de este.

De forma general, el DEPURO PRO aspira aire contaminado por los dos laterales superiores del mismo mediante la turbina a reacción que lleva incorporada. Después de que el aire sea limpiado y purificado a través de los filtros, se impulsa por la parte inferior de la unidad. (ver Fig.2)

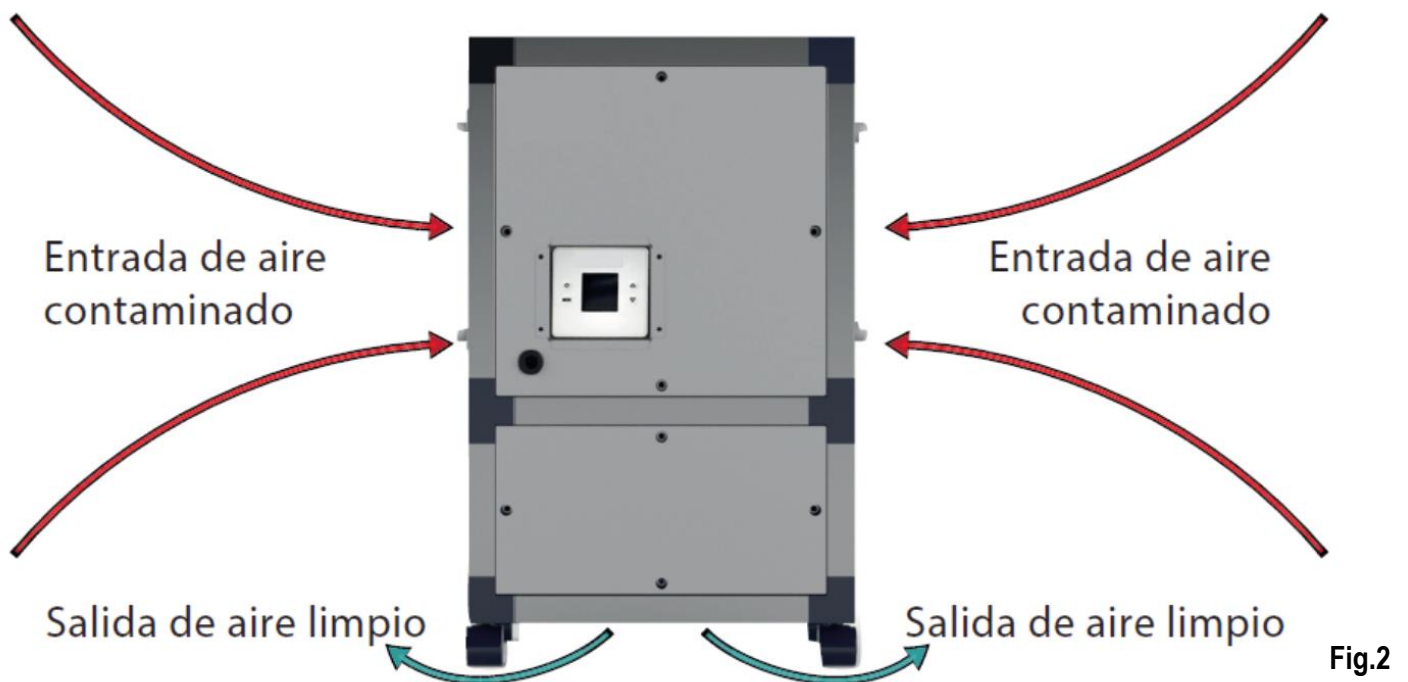

Para poner el DEPURO PRO en funcionamiento, se debe alimentar a la red eléctrica (generalmente 230V/ 50Hz aunque también puede funcionar a 60Hz).

También va equipado con un **panel de control*** que permite configurar los siguientes parámetros:

1. On/Off del purificador de aire.
2. Funcionamiento automático – Autónomo.
3. Caudal ajustable siendo 0 el mínimo y 10 el máximo.
4. Control horario para optimización del modo noche y favorecer así el bajo consumo energético cuando los espacios interiores estén vacíos.
5. Alarma de colmatación de filtros e indicación de mantenimiento. Esta alarma se puede programar por horas de funcionamiento*.

- **Para conocer más detalles y el funcionamiento específico del control, consultar el manual REG FILTER adjunto en el equipo.**



4.2 PRIMERA PUESTA EN MARCHA DEL DEPURO PRO:

4.2.1. RUEDAS: El equipo DEPURO PRO viene con un kit de 4 ruedas para poderlo transportar y mover fácilmente (no es necesario tenerlo siempre instalado en un mismo lugar). Antes de usarlo, se deben ensamblar las ruedas en la estructura del aparato de forma fácil y rápida; estas van roscadas directamente a la perfilera de aluminio (rosca M8).



IMPORTANTE: ES OBLIGATORIO MONTAR LAS RUEDAS EN LA ESTRUCTURA ANTES DE PONER EN MARCHA LA UNIDAD. De no ser así, el DEPURO PRO no podría impulsar el aire purificado por la base inferior del mismo y el funcionamiento de la unidad no sería la correcta.



NOTA: la posición adecuada de funcionamiento del DEPURO PRO es en vertical (la turbina en parte inferior del conjunto). No se debe usar la unidad tumbada en horizontal o al revés. La posición de las ruedas marca la correcta posición del aparato.

4.2.2. CABLE DE CONEXIÓN El equipo DEPURO PRO dispone de un cable de conexión para alimentarlo a la red eléctrica. Si viene separado del conjunto, conectar previamente con el conector universal a la ranura del aparato y luego enchufarlo normalmente.



4.2.3. ADECUACIÓN DE LOS FILTROS

IMPORTANTE: Antes de poner en marcha el DEPURO PRO por primera vez, **debe desmontar los filtros del aparato y sacar el embalaje/plástico del filtro absoluto de alta eficiencia HEPA 14;** se entrega protegido por mantener las características y propiedades intactas del filtro. (ver Fig.3)



ATENCIÓN: Para cualquier manipulación interna del DEPURO PRO, es obligatorio el uso de EPI's adecuados*; mínimo mascarilla y guantes. Cada unidad tiene dos adhesivos (uno en cada tapa desmontable de filtrado) advirtiendo del uso de los elementos de protección antes de manipular la unidad. Una vez sacada la protección del filtro, se debe volver a colocar encajado en la ranura correspondiente. (ver Fig.3)



*NOTA: En caso de que no se usen los EPIS aquí nombrados, el filtro absoluto perderá su certificación y el grado de filtrado que se ofrece, así como la seguridad que proporciona el DEPURO PRO para evitar entrar en contacto directo con virus, bacterias, etc.

Detalle del sistema de fijación con tiradores fastening system para desmontaje y cambio rápido de filtros. Solo se necesita una llave Allen para aflojar, girar el tirador y volver a fijar en la posición correcta una vez cambiado.

Filtro HEPA H14 que se debe extraer y sacar de su protección antes de poner en marcha el DEPURO PRO (uso de EPI's obligatorio)



NOTA: Cada unidad de DEPURO PRO se entrega con sus correspondientes certificados únicos de los filtros HEPA H14 para garantizar su función y grado de seguridad.



IMPORTANTE: No utilizar ningún filtro similar o teóricamente equivalente sin previa consulta y autorización del fabricante. En caso de manipulación o cambio por filtros por unidades no aceptadas, se perderá la garantía de filtración que se ofrece con el producto DEPURO PRO de origen.

Ver el punto 7.1. de mantenimiento del equipo para saber la frecuencia de sustitución de los filtros y detalles de cómo hacer el remplazo de estos.

4.2.4. CONFIGURACIÓN DEL CONTROL EN FUNCIÓN DE LA SUPERFICIE DE APLICACIÓN

Parámetros preconfigurados en el control del purificador. El usuario debe escoger el setpoint en función de los metros cuadrados de superficie de la zona donde instalará el purificador.

DEPURO PRO 150					
Superficie (m ²)	Q máx. (m ³ /h)	Setpoint	Voltaje control (V)	Potencia (W)	Intensidad (A)
15	100	23	2,3	5,20	0,23
30	200	41	4,1	16,14	0,27
45	300	54	5,4	34,17	0,40
60	400	67	6,7	62,83	0,62
75	500	84	8,4	105,61	0,94
85	567	99	9,9	143,72	1,22

DEPURO PRO 300					
Superficie (m ²)	Q máx. (m ³ /h)	Setpoint	Voltaje control (V)	Potencia (W)	Intensidad (A)
60	400	53	5,3	33,38	0,37
75	500	61	6,1	52,48	0,51
90	600	70	7,0	78,23	0,70
105	700	81	8,1	111,72	0,96
120	800	95	9,5	154,10	1,29
125	833	100	10,0	170,39	1,42

5.DATOS TÉCNICOS DEPURO PRO

5.1 MEDIDAS GENERALES Y PESO:

A continuación, se especifican las medidas de modelo (DEPURO PRO 150) y de modelo (DEPURO PRO 300)

	DEPURO PRO 150	DEPURO PRO 300
Altura con ruedas (mm)	670	975
Anchura (mm)	412	412
Longitud (mm)	412	412
Peso total (Kg)	30	50

DEPURO PRO 150

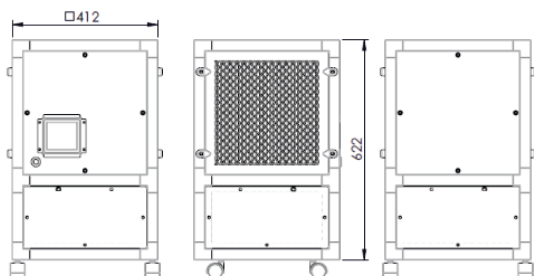

DEPURO PRO 300

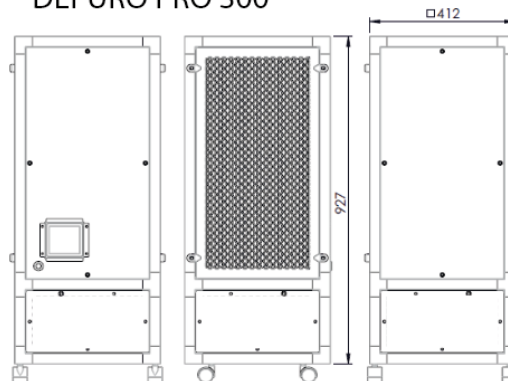

5.2 DATOS ELÉCTRICOS Y CARACTERÍSTICAS TÉCNICAS:

Seguidamente, se detallan los datos eléctricos de voltaje, frecuencia, intensidad, potencia, etc. de prestaciones (caudal máximo) y otros datos técnicos de interés como las rpm, nivel sonoro, superficies de aplicación y temperaturas mínimas y máximas de uso (Nota: os purificadores DEPURO PRO pueden ajustar su velocidad al 100%)

	DEPURO PRO 150	DEPURO PRO 300
Fases	Monofásico	Monofásico
Voltaje Nominal (V)	230	230
Rango de voltaje Nominal (V)	220-240	220-240
Frecuencia (Hz)	50/60	50/60
R.P.M máx.	2480	2530
I Nominal (A) 230V	0,32	0,69
Potencia Nominal (W)	56	112
Q nominal (m ³ /h)	300	600
Sonido (a 6m) dB(A)	38	42,5
Superficie hasta (m ²)	45	90
Temperatura ambiente Min. (°C)	-25	-25
Temperatura ambiente Max. (°C)	55	55

6. CONEXIONADO ELÉCTRICO

El equipo DEPURO PRO **no requiere de conexionado eléctrico previo a su uso**. Sólo de debe conectar con su correspondiente enchufe a la red eléctrica para ponerlo en marcha. Dispone de un ON/OFF en su control para poderlo arrancar, así como programar. Ver manual del control adjunto con el producto para más información y detalles de su funcionamiento.

6.1 SEGURIDAD ELÉCTRICA

ATENCIÓN: DEPURO PRO es un aparato eléctrico y también considerado como máquina (al equipar un motor y un elemento girante como son sus turbinas). Por esta razón, **antes de realizar cualquier operación, intervención de mantenimiento o de interacción con el equipo, se debe desconectar de la red eléctrica**. La finalidad es evitar cualquier peligro de electrocución o de atrapamiento de miembros del usuario.



6.2 ESQUEMA ELÉCTRICO INTERNO

A continuación, (Ver. Fig.4) se muestra el esquema eléctrico general interno del DEPURO PRO. Para más detalles consultar el manual específico del control REG FILTER

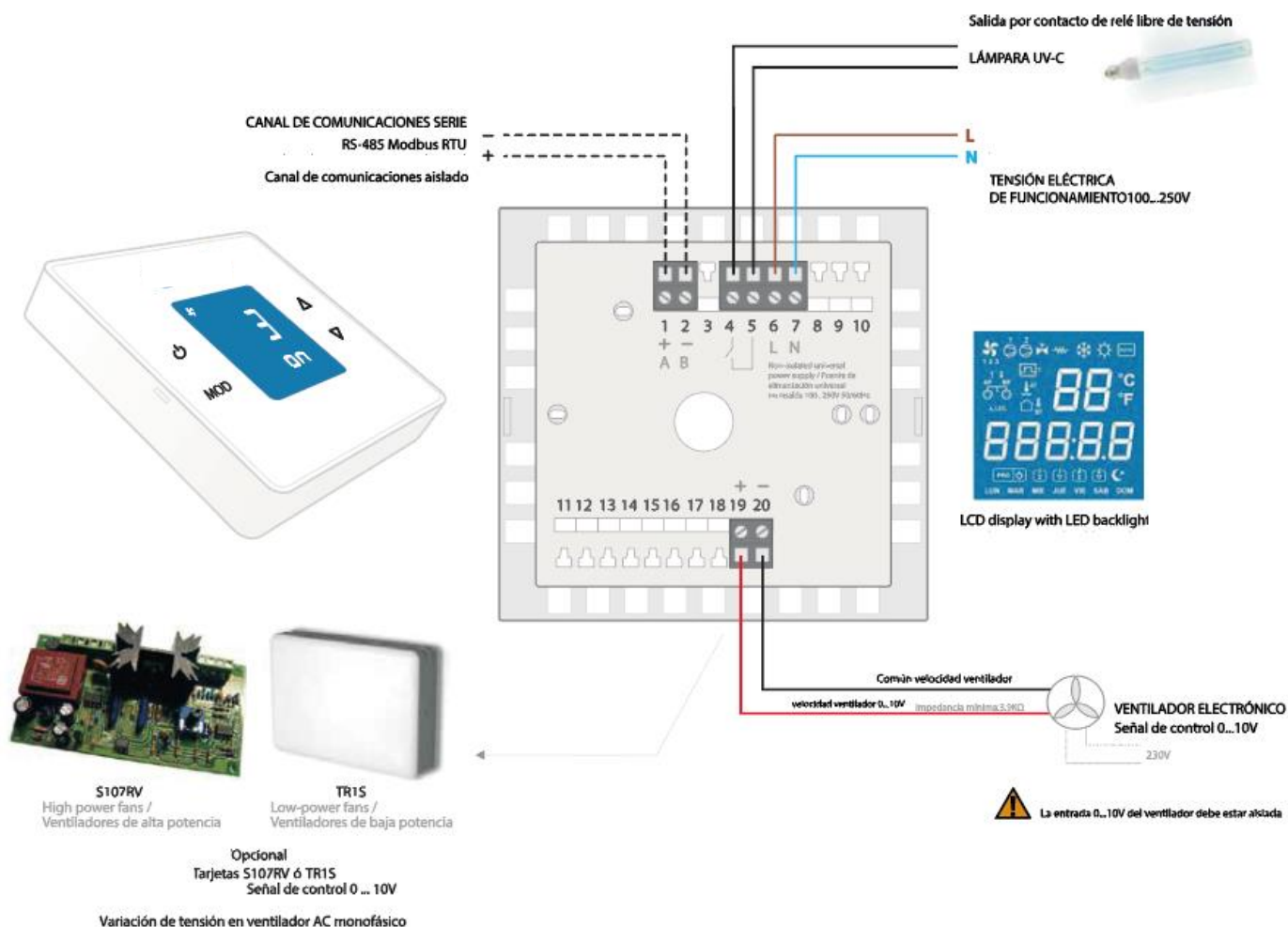

7. MANTENIMIENTO DEL EQUIPO

El mantenimiento para el buen funcionamiento del DEPURO PRO consiste básicamente en el remplazo de los filtros de protección. Es la parte vital para la efectividad de la purificación del aire.

Toda operación de mantenimiento, reparación o revisión del equipo debe ser efectuada por personal capacitado y con la mínima formación o conocimientos para ello. Se deben tomar las medidas de seguridad necesarias para evitar cualquier riesgo para el usuario.



7.1 VIDA ÚTIL FILTROS

A continuación, se detalla la vida útil de los dos tipos de filtros que equipa el DEPURO PRO tanto para ambientes limpios (como oficinas, hospitales, etc.) como para ambientes sucios (como almacenes, naves industriales, etc.):

-Pre-filtro ISO COARSE 65% (G4)→

Ambientes limpios: entre 4 y 6 meses / Ambientes sucios: entre 2 y 4 meses

-Filtro absoluto de alta eficiencia HEPA H14 (siempre que tenga el pre-filtro ISO COARSE 65%)

Ambientes limpios: entre 10 y 12 meses / Ambientes sucios: entre 8 y 10 meses

IMPORTANTE: La vida útil de los filtros se puede verse reducida o variar por varios factores como; calidad del aire ambiental a purificar, caudal de aire y el correcto mantenimiento del pre-filtro. Se recomienda hacer revisiones periódicas de los filtros para su mantenimiento preventivos independientemente de las alarmas (ver punto 6.2) que pueda dar el control.



7.2 DATOS TÉCNICOS DE LOS FILTROS

	EFICIENCIA	DIMENSIONES mm	ÁREA MEDIA	CAUDAL/PÉRDIDA DE CARGA a 0,45m/s (m ³ /h / Pa)*	PESO Kg
FILTRO HEPA	H14	305 x 305 x 66	2	151/175	1,9
FILTRO HEPA	H14	305 x 610 x 66	4,1	301/175	3,2
FILTRO ISO COARSE 65% (G4)	ISO COARSE 65%	287 x 287 x 24	0,2	700/70	0,2
FILTRO ISO COARSE 65% (G4)	ISO COARSE 65%	287 x 592 x 24	0,3	1500/70	0,2

7.3 PROGRAMACIÓN CAMBIO DE FILTRO

El producto DEPURO PRO dispone de un sistema para advertir al usuario cuando es necesario cambiar los filtros del equipo (tanto el pre-filtro como el filtro absoluto). Este aviso se visualiza a través del display del control. Estos parámetros vienen preestablecidos de fábrica y no se deben programar antes de usar la unidad, aunque se pueden configurar (Ver con más detalle en el manual del control REG FILTER).

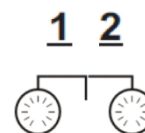

7.4 DESECHO DE LOS FILTROS Y PRODUCTO DEPURO PRO

De la misma forma que el conjunto del producto DEPURO PRO (como aparato eléctrico que es), los filtros usados no se pueden desechar a los contenedores de residuos normales. Deben depositarse en los contenedores o recipientes específicos para ello; siempre extremando las medidas de protección y seguridad.



8.GARANTÍA DEL PRODUCTO DEPURO PRO

Los equipos DEPURO PRO están garantizados durante un periodo de 24 meses* a partir de su fecha de adquisición (conservar siempre la factura de compra y/o albarán de entrega). Dicho periodo de garantía se extingue a pesar de que el producto no hay utilizado inmediatamente después de su adquisición.

***Queda excluido de esta garantía cualquier desperfecto daño o avería causados tanto al propio aparato como a terceros afectados por causa de utilización incorrecta o indebida del mismo, desgaste normal, sobrecarga, o manipulación de este por personal no autorizado por el fabricante. La obligación asumida por esta garantía se limita al reemplazamiento de las partes estimadas como defectuosas previo examen de nuestros especialistas. En estos recambios no se contemplan los filtros como parte consumible del conjunto y que deben reemplazarse periódicamente dentro de las obligaciones de mantenimiento de la unidad.**

El mantenimiento, y operaciones de reajuste del DEPURO PRO deberán ser realizadas siempre por especialistas debidamente formados. **En ningún caso deberá efectuarse ninguna modificación ni reparación del aparato sustituyendo componentes de este sin antes consultar con el fabricante.** Durante el periodo de garantía del aparato, las reparaciones solo podrán ser realizadas por el Servicio de Asistencia Técnica oficial o personal autorizado y siempre con el consentimiento previo del fabricante.

9.CERTIFICACIONES Y DECLARACIÓN DE CONFORMIDAD CE DEL PRODUCTO DEPURO PRO

Vortice, como fabricante de los purificadores de aire Plug & play con nombre comercial DEPURO PRO, **declaramos bajo nuestra única responsabilidad que cumplen con las siguientes normas y directivas:**

9.1 FILTRACIÓN

Por lo que se refiere al tema de la filtración; van equipados con un sistema de doble filtración (Pre-filtro: ISO COARSE 65% + Filtro Absoluto de Alta Eficiencia: HEPA H14*) que **está en conformidad con la Normativa Europea EN 1822 para filtros absolutos (EPA, HEPA y ULPA).**

9.2 MOTORES

Los motores del producto tienen un grado de protección **IP44 y aislamientos clase B**

9.3 DIRECTIVAS GENERALES:

Al tratarse de una máquina eléctrica y con control electrónico integrado, **también cumple con las directivas para cumplir con los requisitos del mercado CE.**

2014/35/UE Baja tensión

2006/42/CE Máquinas

2014/30/UE Compatibilidad Electromagnética



INDEX

1- GENERAL DESCRIPTION AND DEPURO PRO MAIN FUNCTION	25
2- DEPURO PRO APPLICATION	26
3- DEPURO PRO CONSTRUCTION CHARACTERISTICS AND COMPONENTS INCLUDED	26
3.1. GENERAL	26
3.2. MAIN DEPURO PRO PARTS	26
3.2.1. CHASSIS	27
3.2.2. FAN.....	27
3.2.3. FILTER	27
3.2.4. MOTORS.....	27
3.2.5. CONTROL PANEL	27
4-OPERATION AND COMISSIONING	28
4.1. DEPURO PRO GENERAL OPERATION	28
4.2. DEPURO PRO FIRST COMISSIONING	29
4.2.1. WHEELS.....	29
4.2.2. CONNECTION CABLE	29
4.2.3. FILTER SUITABILITY	29
4.2.4. CONTROL CONFIGURATION DEPENDING ON THE APPLICATION SURFACE.....	30
5-DEPURO PRO TECHNICAL DATA.....	31
5.1. GENERAL DIMENSIONS AND WEIGHT.....	31
5.2. ELECTRICAL DATA AND TECHNICAL CHARACTERISTICS.....	31
6- ELECTRICAL CONNECTION.....	32
6.1. ELECTRICAL SAFETY	32
6.2. INTERNAL ELECTRICAL DIAGRAM.....	32
7- EQUIPMENT MAINTENANCE.....	33
7.1. FILTER SHELF LIFE.....	33
7.2. FILTER TECHNICAL DATA	33
7.3. SETUP OF FILTER REPLACING	33
7.4. FILTERS AND DEPURO PRO PRODUCT WASTE	33
8-WARRANTY OF DEPURO PRO PRODUCT	34
9-CERTIFICATIONS AND DECLARATION OF CONFORMITY CE OF DEPURO PRO PRODUCT	34
9.1. FILTRATION	34
9.2. MOTORS.....	34
9.3. GENERAL DIRECTIVES.....	34

DEPURO PRO

Plug & play Air purifiers (plug & play)

Please read this instruction manual carefully before using the product.



The general safety warnings and regulations described in this manual must be carefully followed during the use, operation, and maintenance of the DEPURO PRO product. The no follows up of them could lead to a decrease in security and protection by users and / or installers. Industrial Ventilation (Vortice) declines any responsibility for damages or injuries due to the breach of the safety regulations described below.

-ALL RIGHTS RESERVED The information contained in this instruction manual cannot be used for different proposals than those for which it has been made. This publication and fan supplied documentation may not be reproduced in whole or in part without previous written permission. The content, illustrations and diagrams of this document are a general reference and may change slightly without notice.

1. GENERAL DESCRIPTION AND DEPURO PRO MAIN FUNCTION

DEPURO PRO by Vortice air purifiers are plug & play sets (no installation required) to convert any interior space into an environment free of contaminating particles and this leave a much healthier air.

It is designed to reduce the viral load of the rooms given the constant air renewals that it carries out.

- Reduction of dust particles, odors and contaminating microorganisms. Thus, creating a healthier environment. Ideal for people with allergies and asthma.
- Aside from a healthier work environment, our air purifiers reduce the need for cleaning by removing a large portion of the dust that is generated daily.
- Double filtration stage with two ABSOLUTE HEPA H14 filter packages and a Molecular filter that in a matter of hours will reduce a large number of particles in the air such as microorganisms, bacteria, viruses, molecules, etc.
- Equipped with high efficiency and silent fans to guarantee low energy consumption

NOTE: The DEPURO PRO purification system ensures the reduction of viral load by retaining viruses and bacteria (including COVID-19 coronaviruses) that pass through its high efficiency HEPA 14 filters. 100% air purification cannot be guaranteed in a specific space as it depends on different factors such as: architectural distribution of its location, external air currents, minimum operating time, improper use of the unit, obstruction of air inlets, maintenance level of the unit and the state of your filters, etc.



2. DEPURO PRO APPLICATION

The DEPURO PRO product is designed to be installed or used for all kind of indoor spaces such as: healthcare sector, offices, hotels, homes, universities, colleges, etc.

In short, for any public space where high-quality air purification is required since DEPURO PRO purifiers are equipped with high-efficiency HEPA H14 filters. Designed to be easily moved in indoor spaces, which makes them the best solution for:

- Ventilation of workstations.
- The health sector (waiting rooms, corridors, rooms, field hospitals, common areas, clinics, pharmacies, etc.).
- The tertiary and industrial sector (offices, hotels, universities, schools, public institutions, warehouses, living rooms in restaurants).
- The residential sector (single-family flats and houses).

3. DEPURO PRO CONSTRUCTION CHARACTERISTICS AND COMPONENTS INCLUDED

3.1 GENERAL

DEPURO PRO is a purification unit in soundproof steel structure, galvanizes for corrosion resistance.

1. model (DEPURO PRO 150) up to 300m³/h for indoor spaces (2,5m high) of up to 45m².
2. model (DEPURO PRO 300) up to 600m³/h for indoor spaces (2,5m high) of up to 90m².

3.2 MAIN DEPURO PRO PARTS:

In the following diagram (*fig.1*) is shown the DEPURO PRO different parts and main components and their placement within the set:

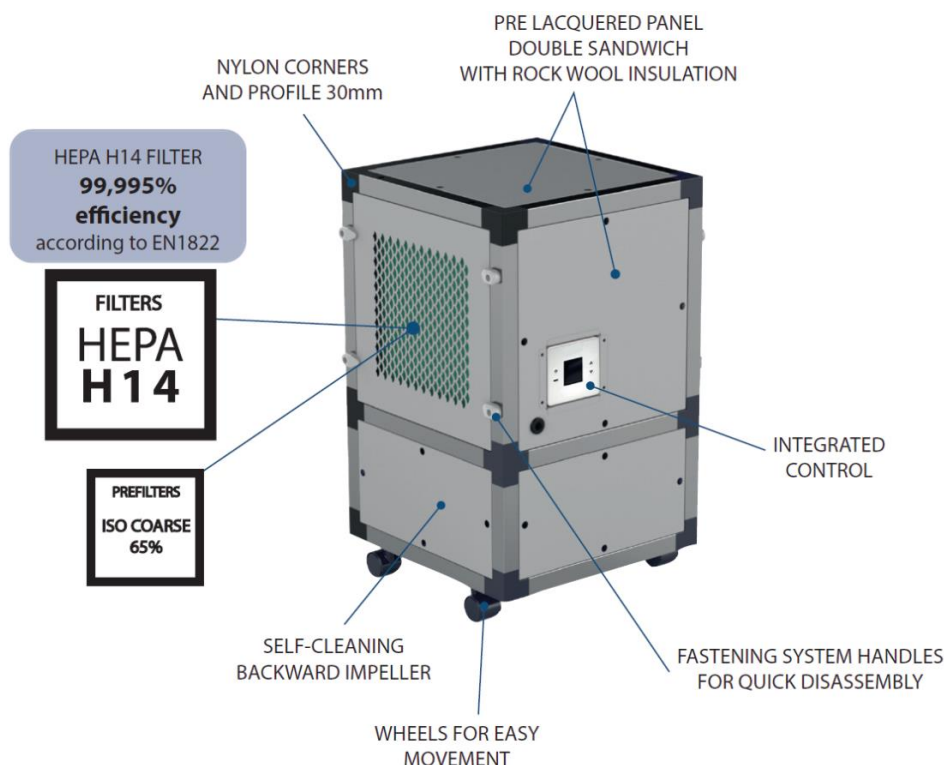

Fig.1

3.2.1. CHASSIS:

- **Soundproof** 30mm extruded aluminum profile, nylon corners and pre lacquered steel sandwich panels, RAL 9006, class M0, with 25mm internal rockwool insulation class A1 (non-combustible) and 90Kg/m³ density. Panels come with quick release **fastening system** for easy assembly and disassembly whenever required, whether for cleaning, maintenance or panel repositioning.
- **Filters** are located in the perforated side panels, with **handles and fastening system**. This ease of access optimizes maintenance and filter replacement procedures. Filter replacement and manipulation of the DEPURO PRO is recommended with the appropriate PPE's. See the 7. *EQUIPMENT MAINTENANCE* section to know how to change the filters and their correct and safe handling.
- DEPURO PRO purifiers are equipped with **4 wheels** with brakes on the base for ease of mobility throughout the interior spaces. The wheel set is included with the product, but they are not assembled; must be screwed on the assembly (on extruded aluminum supports) before use.

3.2.2. FAN:

- Equipped with **high efficiency single inlet - backward impeller with self-cleaning system**, made of polyamide, statically and dynamically balanced at the factory

3.2.3. FILTERS:

The DEPURO PRO is equipped with a **dual filtering stage on each side of it**: 4 filters are included: 2 un + 2 un for each purification unit):

2 un x ISO COARSE 65% (old G4) Pre-filter stage to protect from dust and dirt and improve the shelf life of the main or absolute filter by 65%

2 un x HEPA H14 Main filtering stage of high or absolute efficiency



3.2.4. MOTORS:

-The ref. **DEPURO PRO 150 and DEPURO PRO 300** are equipped with a **low consumption EC** (electronically commutated) Technology exterior rotor motor. IP-44 protection and class B insulation. Standard voltage 230V 50Hz/60Hz

3.2.5. CONTROL PANEL:

- All DEPURO PRO air purifiers are equipped with a master control panel located on one side of the structure.



4. OPERATION AND COMISSIONING

4.1 DEPURO PRO GENERAL OPERATION:

The DEPURO PRO product has a simple and intuitive operation to facilitate the users or persons who install or perform maintenance on it.

In general, the DEPURO PRO intakes contaminated air from the two upper sides of the DEPURO PRO by the backward impeller. Once the air is cleaned and purified through the filters, it is driven to the bottom of the unit. (see Fig. 2)

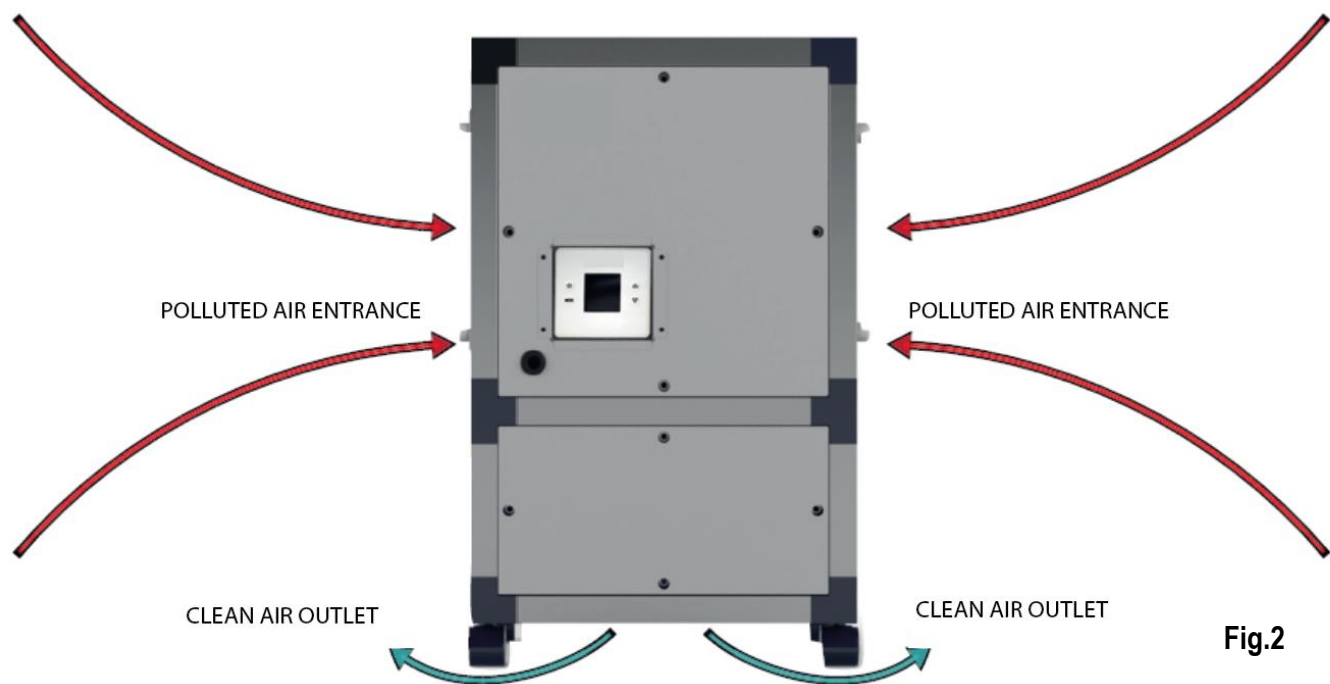

To switch on and operate with the DEPURO PRO, it must be electrical supplied (generally 230V / 50Hz but it can also operate at 60Hz).

It is also equipped by a **control panel*** that allows set up the following parameters:

1. On/Off of the air Purifier.
2. Automatic function – Autonomous.
3. Flow adjustment, 0 being the lowest and 10 the highest.
4. Schedule control for night mode optimization and thus favoring low energy consumption when the interior spaces are empty.
5. Clogged filter alarm and maintenance indication. Esta alarma se puede programar por horas de funcionamiento (Ver manual específico REG FILTER adjunto con el equipo)

***For more details and the specific control operation, consult the REG FILTER manual enclosed with the equipment.**



4.2 DEPURO PRO FIRST COMISSIONING:

4.2.1. WHEELS: The DEPURO PRO unit comes **with 4-wheel kit to be transported and moved easily** (it is not necessarily have it installed always in the same place). Before use, the wheels must be assembled on the structure in easy and fast way; them are screwed directly to the aluminum profiles (M8 thread).



IMPORTANT: IT IS MANDATORY TO ASSEMBLE THE WHEELS ON THE STRUCTURE BEFORE THE UNIT START. Otherwise, the DEPURO PRO would not be able to push the purified air by the bottom base and the unit would not operate properly.



NOTE: the DEPURO PRO proper operating position is in vertical (the impeller at the bottom of the assembly). Not use the unit lying flat or upside down. The wheels placement is a guideline of the proper equipment position.

4.2.2. CONNECTION CABLE The DEPURO PRO unit has a connection cable to plug in to the mains electricity. If it comes separated from the set, pre-connect the universal connector to the equipment slot and plug it in normally.



4.2.3. FILTER SUITABILITY

IMPORTANTE: Before commissioning the DEPURO PRO for first time, **it is necessary to disassemble the filters from the set and remove the packaging / plastic from the high efficiency HEPA 14 absolute filter**; it is delivered totally protected in order to keep the filter's characteristics and properties intact. (see Fig.3)



ATTENTION: For any DEPURO PRO internal manipulation, **is mandatory the use of suitable PPE's *; minimum mask and gloves.** Each unit has two stickers (one on each removable filter cover) warning of the protection elements use before handling the unit. Once the filter protection has been removed, it must be placed back into the corresponding slot. (see Fig. 3)



* NOTE: In case of non-use of the EPIS specified here, the absolute filter will lose its certification and the filtering offered degree, as well as the security provided by DEPURO PRO to avoid coming into direct contact with viruses, bacteria, etc.

Easy fastening system detail by handles with quick and replacement filters. Only an Allen wrench is required to loosen, rotate the handle, and reattach to the correct position once changed.

The H14 HEPA filter to be disassembled and removed from their protection before commissioning the DEPURO PRO (mandatory PPE use)

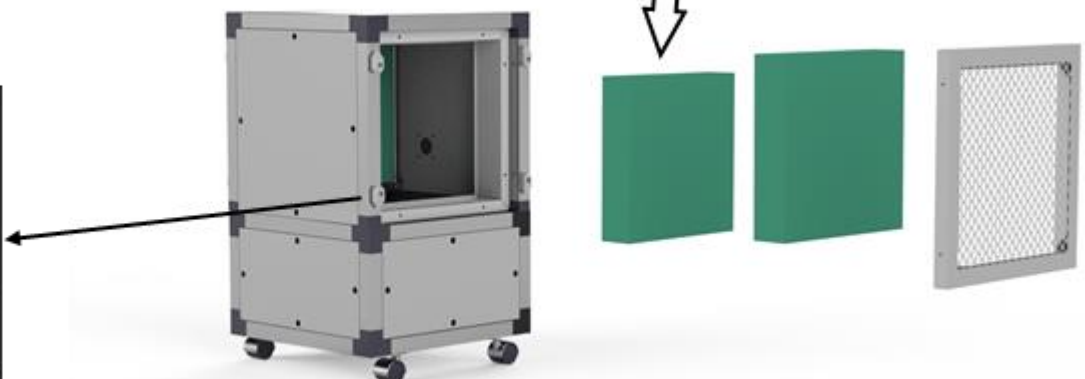

Fig.3

NOTE: Each DEPURO PRO unit is delivered with its corresponding unique HEPA H14 filter certificates to guarantee its function and safety degree.

IMPORTANT: Do not use any similar or theoretically equivalent filter without previous consultation and authorization from the manufacturer. In case of filter manipulation or changing by non-accepted units, the filtration guarantee offered by the original DEPURO PRO product will be lost.



See the point 7.1. equipment maintenance to know the replacement frequency and details of how to replace the filters.

4.2.4. CONTROL CONFIGURATION DEPENDING ON THE APPLICATION SURFACE

Preconfigured parameters of the purifier control. The user must select the setpoint depending on the m² of the area where the unit is going to be installed.

DEPURO PRO 150					
Surface (m ²)	Q max. (m ³ /h)	Setpoint	Control voltage (V)	Power (W)	Current (A)
15	100	23	2,3	5,20	0,23
30	200	41	4,1	16,14	0,27
45	300	54	5,4	34,17	0,40
60	400	67	6,7	62,83	0,62
75	500	84	8,4	105,61	0,94
85	567	99	9,9	143,72	1,22

DEPURO PRO 300					
Surface (m ²)	Q max. (m ³ /h)	Setpoint	Control voltage (V)	Power (W)	Current (A)
60	400	53	5,3	33,38	0,37
75	500	61	6,1	52,48	0,51
90	600	70	7,0	78,23	0,70
105	700	81	8,1	111,72	0,96
120	800	95	9,5	154,10	1,29
125	833	100	10,0	170,39	1,42

5. DEPURO PRO TECHNICAL DATA

5.1 GENERAL DIMENSIONS AND WEIGHT:

The dimensions of the DEPURO PRO 150 and the DEPURO PRO 300 are specified below.

	DEPURO PRO 150	DEPURO PRO 300
Height with wheels (mm)	670	975
Width (mm)	412	412
Length (mm)	412	412
Total Weight (Kg)	30	50

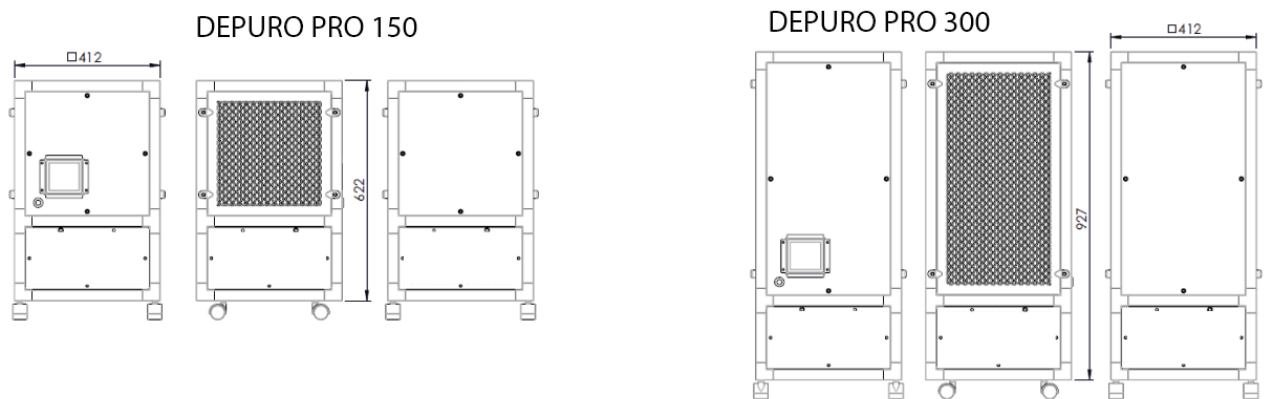

5.2 ELECTRICAL DATA AND TECHNICAL CHARACTERISTICS:

Below are detailed the following parameters: the electrical data of voltage, frequency, current, power, performance (maximum airflow) and other interesting technical data such as rpm, noise level, application surfaces and minimum and maximum use temperatures (Note the DEPURO PRO purifiers are 100% speed adjustable)

	DEPURO PRO 150	DEPURO PRO 300
Phase	Single phase	Single phase
Rated voltage (V)	230	230
Rated voltage range (V)	220-240	220-240
Frequency (Hz)	50/60	50/60
Max. R.P.M	3980	3600
Rated I (A) 230V	0,40	0,70
Rated Power (W)	34	78
Rated airflow (m ³ /h)	300	600
Sound dB(A) (at 6m)	41	44
Surfaces up to (m ²)	45	90
Min. ambient temperature (°C)	-25	-25
Max. ambient temperature (°C)	50	50

6. ELECTRICAL CONNECTION

The DEPURO PRO equipment **does not require electrical wiring connection before use**. Plug it into the main electrical to commissioning it is enough. It has an ON / OFF on its control to be able to start and setup it. See the control manual attached to the product for more information and operating detail.

6.1 ELECTRICAL SAFETY

ATTENTION: DEPURO PRO is an electrical device and considered as a machine too (it equips a motor and a rotating component; the impeller). For this reason, **before carrying out any operation, maintenance intervention or interaction with the equipment, it must be disconnected from the electrical supply**. The purpose is to avoid any electrocution danger or the user's limbs entrapment.



6.2 INTERNAL ELECTRICAL DIAGRAM

Figure 4 shows the DEPURO PRO internal general electrical diagram for both models. For more details consult the specific REG FILTER control manual.

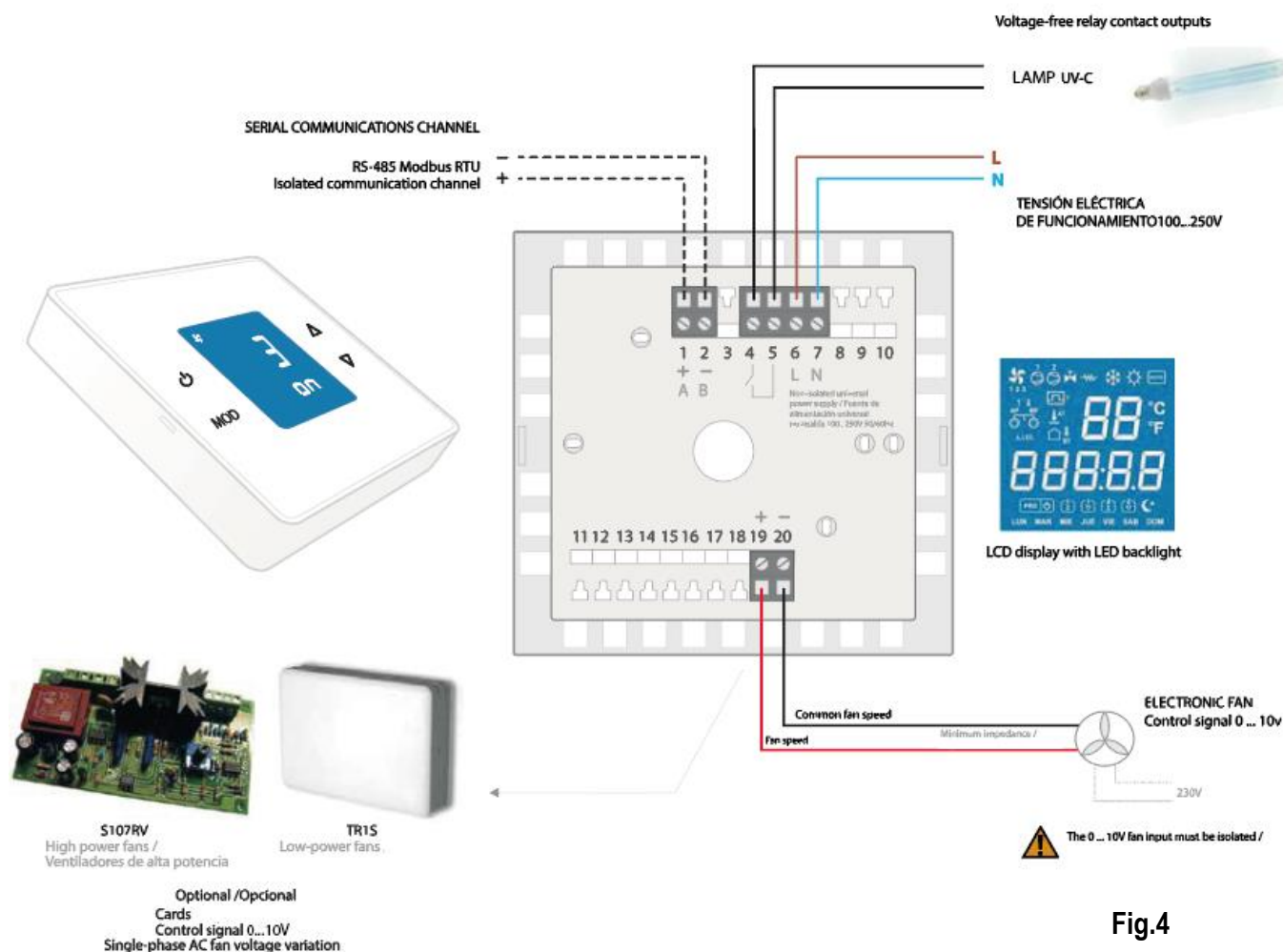

Fig.4

7. EQUIPMENT MAINTENANCE

The DEPURO PRO maintenance for a proper operation basically consists in protection filter replacing. It is the vital part for the equipment purification effectiveness.

All maintenance, fixing or checking equipment operation must be carried out by trained personnel with the enough knowledge. The required safety measurements must be always taken to avoid any risk to the user.



7.1. FILTER SHELF LIFE

The shelf life of the two DEPURO PRO filter kinds for clean environments (such as offices, hospitals, etc.) and for dirty environments (such as warehouses, industrial buildings, etc.) is detailed below:

-Pre-filter ISO COARSE 65% (G4)→

Clean environments: between 4 and 6 months / Dirty environments: between 2 and 4 months

-Absolut High Efficiency filter HEPA H14 (as long as it has the pre-filter ISO COARSE 65%)

Clean environments: between 10 and 12 months / Dirty environments: between 8 and 10 months

IMPORTANT: The filters shelf life can be reduced or to variate due to several factors such as ambient air quality to be purified, airflow and the correct pre-filter maintenance. Regardless the control alarms, it is recommended to check the filters periodically for their preventive maintenance (see point 6.2)



7.2. FILTER TECHNICAL DATA

	EFFICIENCY	DIMENSIONS WxHxD (mm)	MEDIUM AREA (m ²)	AIRFLOW/ PRESSURE DROP at 0,45 m/s (m ³ /h / Pa)*	Weight (Kg)
HEPA FILTER	H14	305 x 305 x 66	2	151/175	1,9
HEPA FILTER	H14	305 x 610 x 66	4,1	301/175	3,2
ISO COARSE 65% (G4)	ISO COARSE 65%	287 x 287 x 24	0,2	700/70	0,2
ISO COARSE 65% (G4)	ISO COARSE 65%	287 x 592 x 24	0,3	1500/70	0,2

7.3. SETUP OF FILTER REPLACING

The DEPURO PRO product has a system to warn the user when it is requested replace the equipment filters (both: the pre-filter and the absolute filter). This warning is displayed by the control display. These parameters are preset from manufacture and should not be set up before using the unit, although they can be configured (See more details in the REG FILTER control manual).

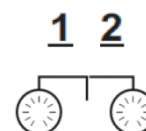

7.4. FILTERS AND DEPURO PRODUCT WASTE

In the same way as the whole DEPURO PRO product (as an electrical appliance that it is), used filters cannot be wasted in normal disposal containers. They must be deposited in the specific containers or containers for it; always using extreme protection and safety measures.



8. WARRANTY OF DEPURO PRODUCT

DEPURO PRO equipment is guaranteed for a period of 24 months * from its acquisition date (always keep the purchase invoice and/or delivery note). This warranty period is finished even though the product has not been used immediately after its purchase.

***Any damage, malfunction or default caused to the device itself or to third parties affected caused by its incorrect or improper use**, normal wear and tear, overload, or its manipulation by personnel not authorized by the manufacturer, **will be excluded from this guarantee**. The obligation assumed by this guarantee is limited to the part replacement considered to be defective after examination by our specialists. **These spare parts do not include filters as a consumable set part and must be replaced periodically within the maintenance unit obligations.**

The DEPURO PRO maintenance and readjustment operations must always be carried out by duly trained specialists. **In no case any modification or appliance fixing (replacing parts) can be done without previous manufacturer authorization.** During the appliance warranty period, repairs may only be carried out by the official Technical Assistance Service or authorized personnel and always with the prior manufacturer consent.

9. CERTIFICATIONS AND DECLARATION OF CONFORMITY CE OF DEPURO PRO PRODUCT

Vortice, as manufacturer of the air purifiers Plug & play with tradename DEPURO PRO, **we declare under our only responsibility that are according to the following standards and directive:**

9.1. FILTRATION

Regarding filtration issue, VORTICE is equipped with a dual filtration stage (Pre-filter: ISO COARSE 65% + High Efficiency Absolute Filter: HEPA H14 *) that **is in compliance with the European Standard EN 1822 for absolute filters (EPA, HEPA and ULPA).**

9.2. MOTORS

The product motors have a protection index of **IP44** and **insulation class B**

9.3. GENERAL DIRECTIVES:

Considering that it is an electric machine with integrated electronic control, **it is also in accordance with the directives to comply with the CE marking requirements.**

2014/35/UE Low Voltage Directive (LVD)

2006/42/CE Machine Directive (MD)

2014/30/UE Electromagnetic Compatibility (ECD)



SOMMAIRE

1- DESCRIPTION GÉNÉRALE ET FONCTIONS PRINCIPALES DE DEPURO	36
2- APPLICATION DE DEPURO	37
3- CARACTÉRISTIQUES DE FABRICATION DE DEPURO ET COMPOSANTS FOURNIS	37
3.1. GÉNÉRAL	37
3.2. PIÈCES PRINCIPALES DE DEPURO	37
3.2.1. CHÂSSIS	38
3.2.2. VENTILATEUR	38
3.2.3. FILTRE	38
3.2.4. MOTEURS	38
3.2.5. PANNEAU DE CONTRÔLE	38
4-FONCTIONNEMENT ET MISE EN SERVICE.....	39
4.1. FONCTIONNEMENT GÉNÉRAL DE DEPURO	39
4.2. PREMIÈRE MISE EN SERVICE DE DEPURO	40
4.2.1. ROUES	40
4.2.2. CÂBLE DE BRANCHEMENT	40
4.2.3. COMPATIBILTY DU FILTRE	40
4.2.4. CONFIGURATION DE CONTRÔLE SELON LA SURFACE D'APPLICATION	41
5-DONNÉES TECHNIQUES DE DEPURO	42
5.1. POIDS ET DIMENSIONS GÉNÉRALES	42
5.2. DONNÉES ÉLECTRIQUES ET CARACTÉRISTIQUES TECHNIQUES	42
6- BRANCHEMENTS ÉLECTRIQUES	43
6.1. SÉCURITÉ ÉLECTRIQUE	43
6.2. SCHÉMA ÉLECTRIQUE INTERNE	43
7- MAINTENANCE DE L'ÉQUIPEMENT	44
7.1. DURÉE DE CONSERVATION DU FILTRE	44
7.2. DONNÉES TECHNIQUES DU FILTRE	44
7.3. CONFIGURATION DE REMPLACEMENT DU FILTRE	44
7.4. ÉLIMINATION DU PRODUIT DEPURO ET DES FILTRES	44
8-GARANTIE DU PRODUIT DEPURO	45
9-CERTIFICATIONS ET DÉCLARATION DE CONFORMITÉ CE DU PRODUIT DEPURO	45
9.1. FILTRATION	45
9.2. MOTEURS	45
9.3. DIRECTIVES GÉNÉRALES	45

DEPURO

Purificateurs d'air Plug & play (plug & play)

Veillez lire soigneusement ce manuel d'instructions avant d'utiliser le produit.



Les avertissements généraux de sécurité et les normes décrits dans ce manuel doivent être soigneusement suivis pendant l'utilisation, le fonctionnement et la maintenance du produit DEPURO. Leur non-respect pourrait entraîner une réduction de la sécurité et de la protection pour les utilisateurs et/ou les installateurs. Industrial Ventilation (Vortice) décline toute responsabilité en cas de dommages ou de blessures causés par le non-respect des consignes de sécurité décrites ci-dessous.

-TOUS DROITS RÉSERVÉS Les informations contenues dans ce manuel d'instructions ne peuvent pas être utilisées à d'autres fins que celles pour lesquelles elles ont été conçues. Cette publication ainsi que la documentation fournie avec le ventilateur ne peuvent pas être reproduites ni partiellement ni intégralement sans autorisation préalable par écrit. Le contenu, les illustrations et les schémas de ce document sont à titre d'indication et peuvent être légèrement modifiés sans préavis.

1. DESCRIPTION GÉNÉRALE ET FONCTIONS PRINCIPALES DE DEPURO

Les purificateurs d'air DEPURO de Vortice sont des systèmes plug & play (aucune installation n'est nécessaire) pour convertir tout espace intérieur en environnement sans particules contaminantes, ce qui laisse un air plus sain.

Il est conçu pour réduire la charge virale des pièces par le renouvellement constant de l'air transporté.

- Réduction des particules de poussières, des odeurs et des micro-organismes contaminants. Cela crée ainsi un environnement plus sain. Idéal pour les personnes allergiques et asthmatiques.
- Outre un environnement de travail plus sain, nos purificateurs d'air entraînent une réduction des besoins de nettoyage en éliminant une grande partie de la poussière qui est quotidiennement générée.
- Double niveau de filtration avec deux kits de filtration ABSOLUTE HEPA H14 et un filtre moléculaire qui en quelques heures réduit un grand nombre de particules dans l'air, tels que les micro-organismes, les bactéries, les virus, les molécules, etc.
- Ils sont équipés de ventilateurs à haute efficacité et silencieux pour garantir une faible consommation d'énergie

REMARQUE : Le système de purification DEPURO permet de réduire la charge virale en retenant les virus et les bactéries (notamment le coronavirus du COVID-19) qui passent dans les filtres HEPA 14 à haute efficacité. Il n'est pas possible de garantir une purification de 100 % de l'air dans un espace spécifique car cela dépend de plusieurs facteurs tels que : la répartition architecturale de son emplacement, les courants d'air externes, la durée minimum de fonctionnement, la mauvaise utilisation de l'unité, l'obstruction des entrées d'air, le niveau de maintenance de l'unité et l'état de vos filtres, etc



2. APPLICATION DE DEPURO

Le produit DEPURO est conçu pour être installé ou utilisé dans tout type d'espaces intérieurs tels que : service de santé, bureaux, hôtels, maisons, universités, lycées, etc.

En résumé, pour tout espace public où une purification d'air de haute qualité est exigée puisque les purificateurs DEPURO sont équipés de filtres HEPA H14 de haute efficacité. Conçus pour être facilement déplacés dans des espaces intérieurs, ce qui en fait la meilleure solution pour :

- La ventilation des espaces de travail.
- Le domaine de la santé (salles d'attente, couloirs, chambres, services d'hôpital, espaces communs, cabinets médicaux, pharmacies, etc).
- Le secteur tertiaire et industriel (bureaux, hôtels, universités, écoles, institutions publiques, entrepôts, salle de repas dans les restaurants).
- Le secteur résidentiel (studios et maisons).

3. CARACTÉRISTIQUES DE FABRICATION DE DEPURO PRO ET COMPOSANTS FOURNIS

3.1 GÉNÉRAL

DEPURO PRO est une unité de purification composée d'acier insonorisé, galvanisé pour résister à la corrosion.

1. Le modèle DEPURO PRO 150 jusqu'à 300 m³/h pour des espaces intérieurs (2,5 m de hauteur) jusqu'à 45 m².
2. Le modèle DEPURO PRO 300 jusqu'à 600 m³/h pour des espaces intérieurs (2,5 m de hauteur) jusqu'à 90m².

3.2 PIÈCES PRINCIPALES DE DEPURO :

Le schéma suivant (fig.1) indique les différentes pièces et les principaux composants de DEPURO ainsi que leur placement dans la configuration :

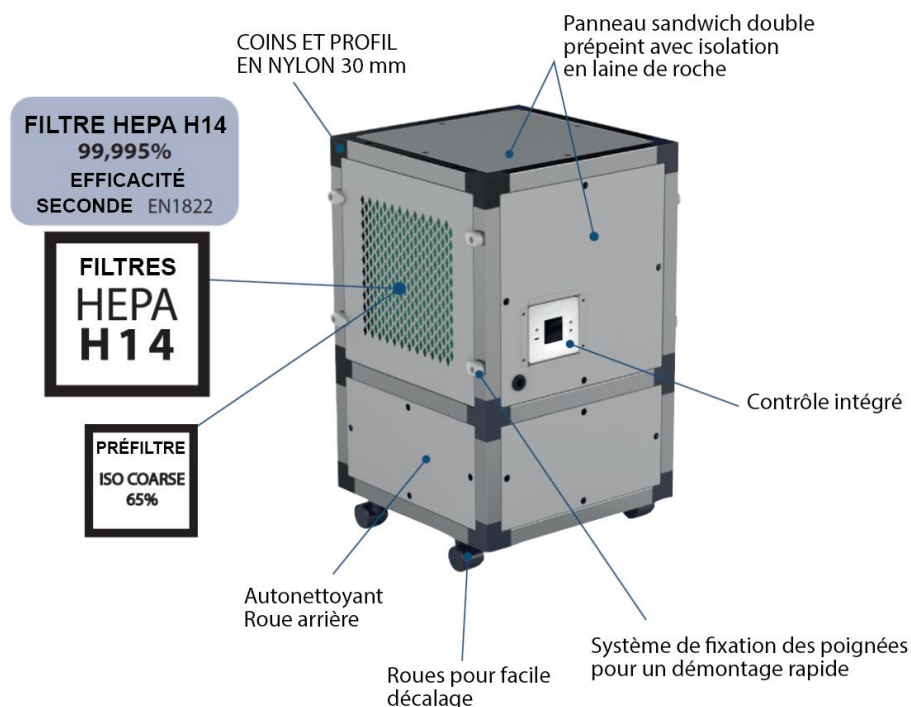

Fig.1

3.2.1. CHÂSSIS :

- Profilés d'aluminium extrudé et **insonorisés** de 30 mm, coins en nylon et panneaux de type sandwich en acier et prélaqués, RAL 9006, classe M0, avec une isolation interne Rockwool de 25 mm classe A1 (non-combustible) et une densité de 90 kg/m³. Les panneaux sont fournis avec un **système de fixation** à attache rapide pour un assemblage et un désassemblage rapide lorsque cela est nécessaire, pour le nettoyage, la maintenance ou le repositionnement des panneaux.
- Les **filtres** sont situés dans les panneaux latéraux perforés, avec les **poignées et le système de fixation**. Cet accès facile permet d'optimiser les procédures de maintenance et de remplacement du filtre. Le remplacement et la manipulation du filtre de DEPURO PRO sont recommandés avec les EPI appropriés. *Consulter la section 7. MAINTENANCE DE L'ÉQUIPEMENT pour savoir comment changer les filtres et les manipuler correctement et en toute sécurité.*
- Les purificateurs DEPURO PRO sont équipés de **4 roues** avec des freins sur leur base pour faciliter leurs déplacements dans les espaces intérieurs. Le système de roue est fourni avec le produit mais n'est pas monté, les roues doivent être vissées sur l'assemblage (sur les supports en aluminium extrudé) avant l'utilisation.

3.2.2. VENTILATEUR :

- Équipé d'une **entrée individuelle à haute efficacité - turbine arrière avec système de nettoyage**, fabriquée en polyamide, avec équilibre statique et dynamique réalisé en usine

3.2.3. FILTRES :

Le DEPURO PRO est équipé d'un **double niveau de filtration de chaque côté** : 4 filtres sont fournis : 2 unités + 2 unités pour chaque unité de purification :

2 unités x ISO GROSSIER 65 % (ancien G4) niveau de pré filtration pour protéger contre la poussière et les saletés et améliorer de 65 % la durée de vie du filtre principal et absolu

2 unités x HEPA H14 Niveau de filtration principal de qualité élevée et absolue



3.2.4. MOTEURS :

-Les réf. **DEPURO PRO 150 et DEPURO PRO 300** sont équipés d'une **faible consommation EC** (électriquement commuté) Technologie de moteur à rotor extérieur. Protection IP-44 et isolation de classe B. Tension standard 230 V 50 Hz/60 Hz

3.2.5. PANNEAU DE CONTRÔLE :

- Tous les purificateurs d'air DEPURO PRO sont équipés d'un panneau de contrôle master situé de chaque côté de la structure.



4. FONCTIONNEMENT ET MISE EN SERVICE

4.1 FONCTIONNEMENT GÉNÉRAL DE DEPURO PRO :

Le fonctionnement du produit DEPURO PRO est simple et intuitif afin d'aider les utilisateurs ou les personnes qui l'installent ou qui réalisent sa maintenance.

En général, DEPURO PRO fait entrer l'air contaminé par les deux côtés de DEPURO PRO par la turbine arrière. Lorsque l'air est nettoyé et purifié par les filtres, il est conduit vers le bas de l'unité. (voir Fig. 2)

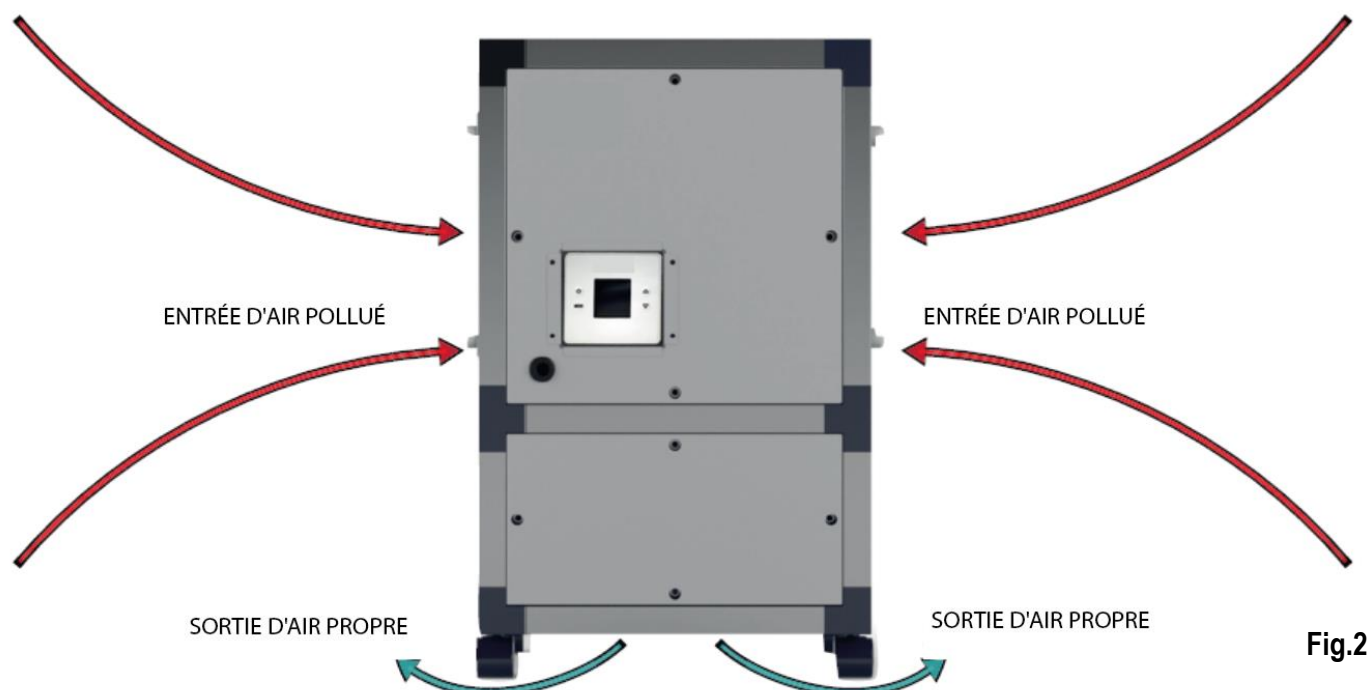

Pour allumer et faire fonctionner le DEPURO PRO, il doit être alimenté en électricité (généralement 230 V/50 Hz, mais il peut également fonctionner à 60 Hz).

Il est également équipé d'un **panneau de contrôle*** qui permet de définir les paramètres suivants :

1. Marche/Arrêt du purificateur d'air.
2. Fonction Automatique – Autonome.
3. Réglage du débit, 0 étant le plus faible et 10 le plus élevé.
4. Programmation pour l'optimisation en mode nuit ce qui favorise une faible consommation d'énergie lorsque les espaces intérieurs sont vides.
5. Alarme d'obturation du filtre et indication de maintenance. Cette alarme peut être programmée par heure de fonctionnement (*consulter le manuel spécifique REG FILTER fourni avec l'équipement*)

*** Pour plus de détails et le fonctionnement spécifique de la commande, consulter le manuel REG FILTER fourni avec l'équipement.**



4.2 PREMIÈRE MISE EN SERVICE DE DEPURO PRO :

4.2.1. ROUES : L'unité DEPURO PRO est fournie avec un **kit de 4 roues pour la transporter et la déplacer facilement** (il n'est pas nécessaire de l'installer toujours à la même place). Avant l'utilisation, les roues doivent être assemblées sur la structure de manière simple et rapide, elles sont directement vissées aux profilés en aluminium (raccord M8).



IMPORTANT : IL EST OBLIGATOIRE DE MONTER LES ROUES SUR LA STRUCTURE AVANT DE COMMENCER L'UNITÉ. Dans le cas contraire, DEPURO PRO ne pouvait pas stimuler l'air purifié par la base inférieure de l'air et le fonctionnement de l'unité ne serait pas le bon.



REMARQUE : la bonne position de fonctionnement de DEPURO PRO est à la verticale (la turbine dans la partie inférieure de l'ensemble). Ne pas utiliser l'unité en position allongée ou à l'envers. Le placement des roues est une aide pour le bon positionnement de l'équipement.

4.2.2. CÂBLE DE BRANCHEMENT L'unité DEPURO PRO dispose d'un câble de branchement pour brancher l'alimentation électrique. Il est généralement fourni séparément du kit, prébrancher le connecteur universel sur le port de l'équipement et le brancher normalement.



4.2.3. COMPATIBILTY DU FILTRE

IMPORTANT : Avant de mettre en service le DEPURO PRO pour la première fois, **vous devez désassembler les filtres du kit et enlever l'emballage/le plastique du filtre haute efficacité HEPA 14** ; il est livré en étant entièrement protégé afin de conserver les caractéristiques et les propriétés du filtre. (voir Fig.3)



ATTENTION : Pour toute manipulation interne de DEPURO PRO, **il est obligatoire d'utiliser les EPI* appropriés, au minimum un masque et des gants**. Chaque appareil est muni de deux autocollants (un sur chaque couvercle des filtres amovibles) de signalisation concernant l'utilisation des équipements de protection avant de manipuler l'appareil. Lorsque la protection du filtre a été retirée, elle doit être replacée dans la fente correspondante. (voir Fig. 3)



* REMARQUE : En cas de non-utilisation des EPI qui sont spécifiés ici, le filtre absolu perdra sa certification et le degré de filtrage fourni, ainsi que la sécurité fournie par DEPURO PRO pour éviter d'entrer en contact direct avec des virus, des bactéries, etc.

Détail du système de fixation facile par des poignées avec filtres rapides et de remplacement. Seule une clé Allen est nécessaire pour desserrer, tourner la poignée et la remettre dans la bonne position après son remplacement.

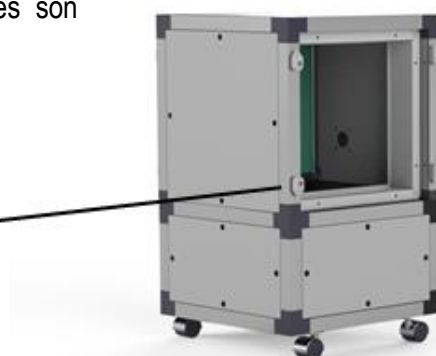

Le filtre HEPA H14 doit être démonté et retiré de sa protection avant la mise en service de RDEPURO PRO (utilisation obligatoire des EPI)

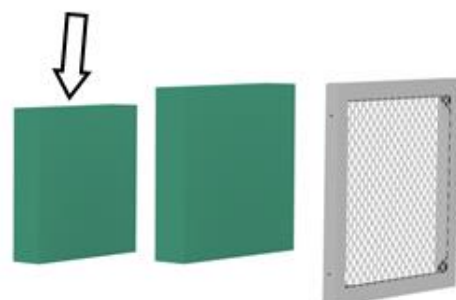

Fig.3

REMARQUE : Chaque unité DEPURO PRO est livrée avec les certificats individuels correspondants des filtres HEPA H14 afin de garantir son fonctionnement et son degré de sécurité.



IMPORTANT : N'utilisez aucun filtre similaire ou théoriquement équivalent sans consulter au préalable le fabricant et obtenir son autorisation. En cas de manipulation ou de remplacement du filtre par des unités non acceptées, la garantie de filtration fournie par le produit DEPURO PRO d'origine sera perdue.



Consulter la section 7.1. entretien des équipements pour connaître la fréquence de remplacement et les détails sur la manière de remplacer les filtres.

4.2.4. CONFIGURATION DE CONTRÔLE SELON LA SURFACE D'APPLICATION

Paramètres préconfigurés du contrôle du purificateur. L'utilisateur doit sélectionner le point de consigne en fonction du m² de la zone où l'unité va être installée.

DEPURO PRO 150					
Surface (m ²)	Q max. (m ³ /h)	Setpoint	Control voltage (V)	Power (W)	Current (A)
15	100	23	2,3	5,20	0,23
30	200	41	4,1	16,14	0,27
45	300	54	5,4	34,17	0,40
60	400	67	6,7	62,83	0,62
75	500	84	8,4	105,61	0,94
85	567	99	9,9	143,72	1,22

DEPURO PRO 300					
Surface (m ²)	Q max. (m ³ /h)	Setpoint	Control voltage (V)	Power (W)	Current (A)
60	400	53	5,3	33,38	0,37
75	500	61	6,1	52,48	0,51
90	600	70	7,0	78,23	0,70
105	700	81	8,1	111,72	0,96
120	800	95	9,5	154,10	1,29
125	833	100	10,0	170,39	1,42

5. DONNÉES TECHNIQUES DE DEPURO PRO

5.1 POIDS ET DIMENSIONS GÉNÉRALES :

Les dimensions des modèles DEPURO PRO 150 – DEPURO PRO 300 sont spécifiées ci-dessous.

	DEPURO PRO 150	DEPURO PRO 300
Hauteur avec roues (mm)	670	975
Largeur (mm)	412	412
Longueur (mm)	412	412
Poids total (Kg)	30	50

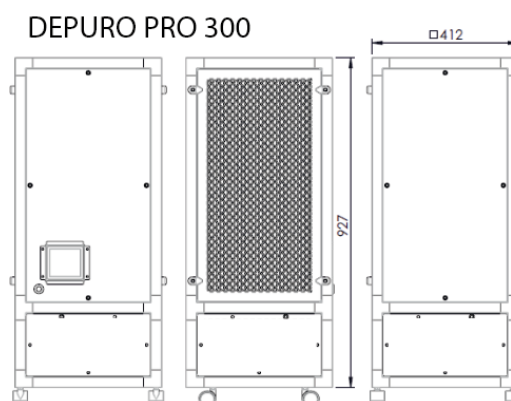
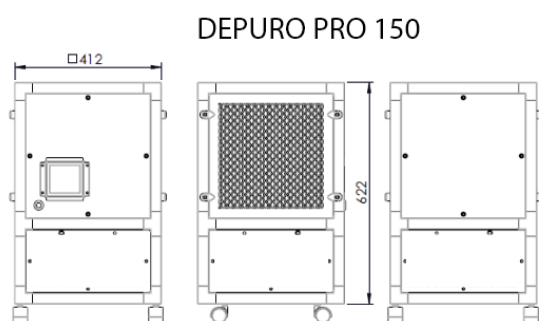

5.2 DONNÉES ÉLECTRIQUES ET CARACTÉRISTIQUES TECHNIQUES :

Les paramètres suivants sont détaillés ci-dessous : les données électriques de tension, fréquence, courant, puissance, performance (débit d'air maximum) et d'autres données techniques intéressantes telles que les tr/min, le niveau de bruit, les surfaces d'application et les températures d'utilisation minimum et maximum (Notez que la vitesse des purificateurs DEPURO PRO est réglable à 100 %)

	DEPURO PRO 150	DEPURO PRO 300
Phase	monophasé	monophasé
Tension nominale (V)	230	230
Plage de tension nominale (V)	220-240	220-240
Fréquence (Hz)	50/60	50/60
Max. R.P.M.	3980	3600
Nominale I (A) 230V	0,40	0,70
Puissance nominale (W)	34	78
Débit d'air nominal (m ³ / h)	300	600
Son dB (A) (à 6 m)	41	44
Surface jusqu'à (m ²)	45	90
Min. température ambiante (C °)	-25	-25
Max. température ambiante (C °)	50	50

6. BRANCHEMENTS ÉLECTRIQUES

L'équipement DEPURO PRO ne nécessite pas de branchement électrique avant utilisation. Il suffit de le brancher sur le réseau électrique principal pour le mettre en service. Il dispose d'une commande Marche/Arrêt pour pouvoir le démarrer et le configurer. Consulter le manuel de contrôle fourni avec le produit pour plus d'informations et de détails sur le fonctionnement.

6.1 COMPOSANTS ÉLECTRIQUES

ATTENTION : DEPURO PRO est un dispositif électrique et est également considéré comme une machine (il est équipé d'un moteur et d'un composant rotatif, la turbine). C'est pourquoi, **avant d'effectuer toute opération, intervention de maintenance ou interaction avec l'équipement, il doit être débranché de l'alimentation électrique.** Cela a pour but d'éviter tout risque d'électrocution ou de coincement des membres de l'utilisateur.



6.2 SCHÉMA ÉLECTRIQUE INTERNE

La figure 4 représente le schéma électrique général interne de DEPURO PRO pour les deux modèles (moteurs CA et CE). Pour plus de détails, consulter le manuel de contrôle spécifique REG FILTER

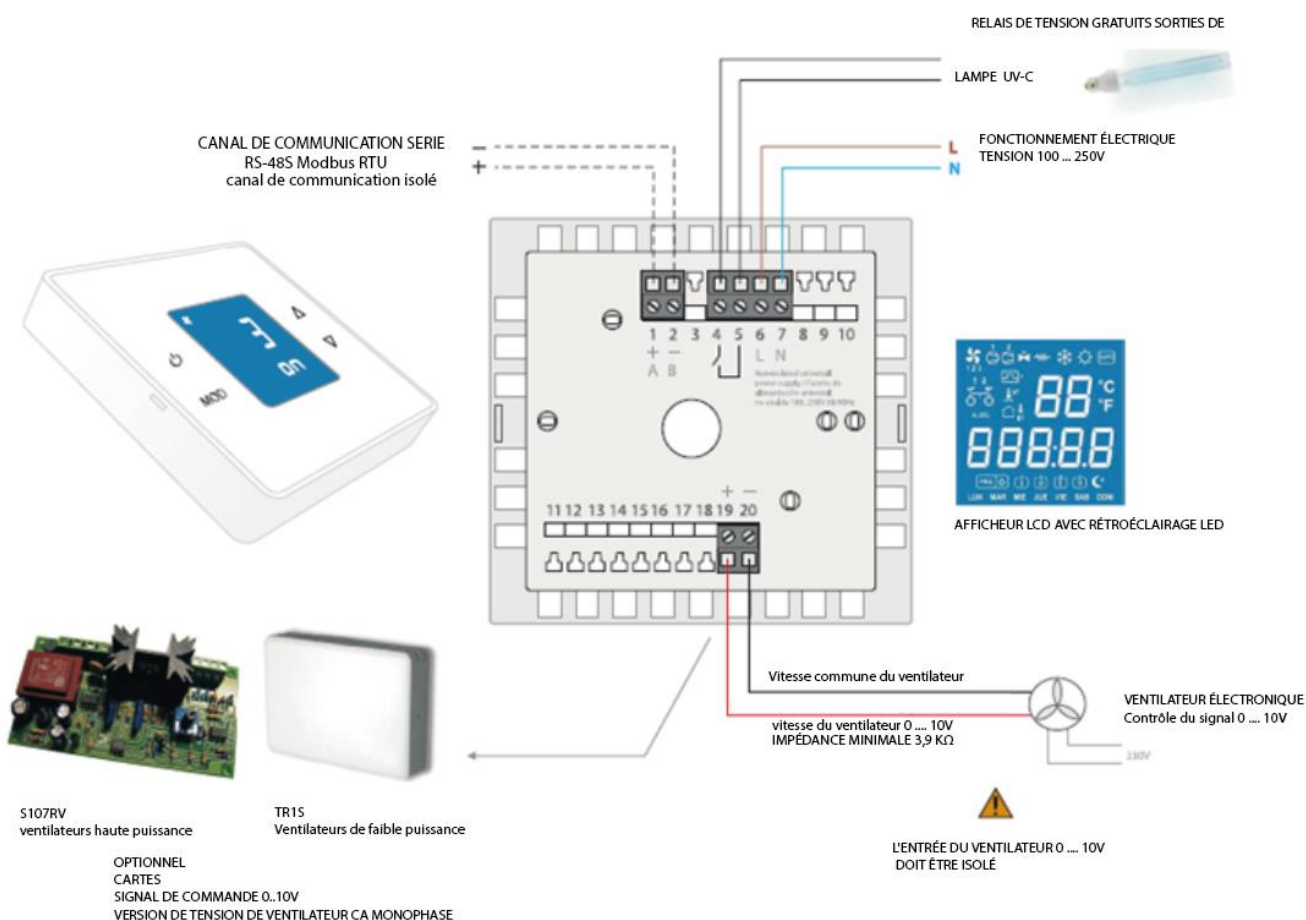

Fig.4

7. MAINTENANCE DE L'ÉQUIPEMENT

Pour un bon fonctionnement, l'entretien de **DEPURO PRO** consiste essentiellement à remplacer le filtre de protection. Il s'agit de la pièce principale pour l'efficacité de la purification des équipements.

Toute opération de maintenance, de réparation ou de contrôle des équipements doit être effectuée par un personnel formé et disposant de connaissances suffisantes. Les mesures de sécurité requises doivent toujours être prises pour éviter tout risque pour l'utilisateur.



7.1 DURÉE DE CONSERVATION DU FILTRE

La durée de vie des deux types de filtres DEPURO PRO pour les environnements propres (tels que les bureaux, les hôpitaux, etc.) et pour les environnements sales (tels que les entrepôts, les bâtiments industriels, etc.) est détaillée ci-dessous :

-Pré-filtre ISO GROSSIER 65 % (G4)→

Environnements propres : entre 4 et 6 mois / Environnements sales : entre 2 et 4 mois

-Filtre Absolu à haute efficacité HEPA H14 (à condition qu'il soit équipé du pré-filtre ISO GROSSIER 65 %)

Environnements propres : entre 10 et 12 mois / Environnements sales : entre 8 et 10 mois

IMPORTANT : La durée de vie des filtres peut être réduite ou varier selon plusieurs facteurs tels que la qualité de l'air ambiant à purifier, le débit d'air et le bon entretien du pré-filtre. Indépendamment des alarmes de contrôle, il est recommandé de vérifier régulièrement les filtres pour leur maintenance préventive (voir point 6.2)



7.2 DONNÉES TECHNIQUES DU FILTRE

	EFFICIENCY	DIMENSIONS WxHxD (mm)	MEDIUM AREA (m ²)	AIRFLOW/ PRESSURE DROP at 0,45 m/s (m ³ /h / Pa)*	Weight (Kg)
HEPA FILTER	H14	305 x 305 x 66	2	151/175	1,9
HEPA FILTER	H14	305 x 610 x 66	4,1	301/175	3,2
ISO COARSE 65% (G4)	ISO COARSE 65%	287 x 287 x 24	0,2	700/70	0,2
ISO COARSE 65% (G4)	ISO COARSE 65%	287 x 592 x 24	0,3	1500/70	0,2

7.3 CONFIGURATION DE REMPLACEMENT DU FILTRE

Le produit DEPURO PRO dispose d'un système permettant d'avertir l'utilisateur lorsqu'il est nécessaire de remplacer les filtres de l'équipement (les deux : le pré-filtre et le filtre absolu). Cet avertissement s'affiche sur l'écran de contrôle. Ces paramètres sont pré-réglés dès la fabrication et ne doivent pas être définis avant d'utiliser l'appareil, bien qu'ils puissent être configurés (pour plus de détails, consulter le manuel de contrôle REG FILTER).

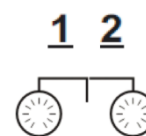

7.4 ÉLIMINATION DU PRODUIT DEPURO PRO ET DES FILTRES

De la même manière que l'ensemble du produit DEPURO PRO (en tant qu'appareil électrique), les filtres usagés ne peuvent pas être éliminés dans des conteneurs de déchets normaux. Ils doivent être déposés dans des conteneurs spécifiques ou dans des conteneurs prévus à cet effet, en utilisant toujours des mesures de protection et de sécurité extrêmes.



8. GARANTIE DU PRODUIT DEPURO PRO

L'équipement DEPURO PRO est garanti pour une période de 24 mois * à partir de sa date d'achat (toujours conserver la facture d'achat et/ou le bon de livraison). Cette période de garantie est terminée même si le produit n'a pas été utilisé immédiatement après son achat.

***Sont exclus de cette garantie tous les dommages, dysfonctionnements ou défauts de l'appareil d'appareils tiers provoqués par une mauvaise ou incorrecte utilisation**, son usure normale, sa surcharge ou sa manipulation par du personnel non autorisé par le fabricant. L'obligation assumée par cette garantie se limite au remplacement de la pièce considérée comme défectueuse après examen par nos spécialistes. **Ces pièces de rechange ne comprennent pas les filtres en tant que pièces consommables et doivent être remplacés régulièrement dans le cadre des obligations de maintenance de l'unité.**

Les opérations de maintenance et de réglage de DEPURO PRO doivent toujours être effectuées par des spécialistes dûment formés. **En aucun cas une modification ou une réparation de l'appareil (remplacement de pièces) ne peut être effectuée sans l'autorisation préalable du fabricant.** Pendant la période de garantie de l'appareil, les réparations ne peuvent être effectuées que par le service officiel d'assistance technique ou par un personnel autorisé et toujours avec l'accord préalable du fabricant.

9. CERTIFICATIONS ET DÉCLARATION DE CONFORMITÉ CE DU PRODUIT DEPURO PRO

VORTICE, en tant que fabricant des purificateurs d'air Plug & Play, sous la marque DEPURO PRO, nous déclarons sous notre unique responsabilité qu'ils sont conformes aux normes et directives suivantes :

9.1 FILTRATION

En ce qui concerne la filtration, DEPURO PRO est équipé d'un double niveau de filtration (Pré-filtre : ISO GROSSIER 65 % + Filtre absolu à haute efficacité : HEPA H14 *) qui **est conforme à la norme européenne EN 1822 pour les filtres absolus (EPA, HEPA et ULPA).**

9.2 MOTEURS

Les moteurs du produit ont un indice de protection **IP44** et une **classe d'isolation B**

9.3 DIRECTIVES GÉNÉRALES :

Puisqu'il s'agit d'une machine électrique à commande électronique intégrée, **elle est également conforme aux directives concernant les exigences de marquage CE.**

2014/35/UE Directive basse tension (DBT)

2006/42/CE Directive Machines (DM)

2014/30/UE Compatibilité électromagnétique (CEM)



INHALT

1- ALLGEMEINE BESCHREIBUNG UND HAUPTFUNKTION VON DEPURO	47
2- ANWENDUNG VON DEPURO	48
3- BAULICHE MERKMALE VON DEPURO UND INBEGRIFFENE KOMPONENTEN	48
3.1. ALLGEMEINES.....	48
3.2. HAUPTTEILE VON DEPURO	48
3.2.1. GESTELL.....	49
3.2.2. LÜFTER.....	49
3.2.3. FILTER	49
3.2.4. MOTOREN	49
3.2.5. BEDIENPULT	49
4-BETRIEB UND INBETRIEBNAHME	50
4.1. ALLGEMEINER BETRIEB VON DEPURO	50
4.2. INBETRIEBNAHME VON DEPURO	51
4.2.1. RÄDER	51
4.2.2. ANSCHLUSSKABEL	51
4.2.3. FILTEREIGNUNG.....	51
4.2.4. KONTROLLKONFIGURATION NACH DER ANWENDUNGSOBERFLÄCHE	52
5-TECHNISCHE DATEN VON DEPURO	53
5.1. ALLGEMEINE ABMESSUNGEN UND GEWICHT	53
5.2. ELEKTRISCHE DATEN UND TECHNISCHE MERKMALE	53
6- STROMANSCHLUSS	54
6.1. ELEKTRISCHE SICHERHEIT	54
6.2. INTERNER SCHALTPLAN	54
7- WARTUNG UND PFLEGE.....	55
7.1. LEBENSDAUER DES FILTERS.....	55
7.2. TECHNISCHE DATEN DES FILTERS.....	55
7.3. FILTER AUSTAUSCHEN.....	55
7.4. ENTSORGUNG VON FILTERN UND DEPURO	55
8-PRODUKTGARANTIE FÜR DEPURO	56
9-ZERTIFIZIERUNGEN UND EG-KONFORMITÄTSERKLÄRUNG VON DEPURO	56
9.1. FILTRATION	56
9.2. MOTOREN.....	56
9.3. ALLGEMEINE HINWEISE	56

DEPURO PRO

Plug & Play Luftreiniger

Diese Gebrauchsanweisung vor dem Gebrauch des Produkts aufmerksam lesen.

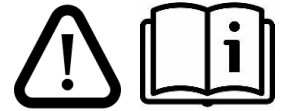

Die in diesem Handbuch beschriebenen **allgemeinen Sicherheitshinweise und Vorgaben sind während des Gebrauch, Betrieb und Wartung von DEPURO genau zu befolgen**. Die Nichtbeachtung kann zu Beeinträchtigungen der Sicherheit und des Schutzes für Benutzer und/oder Installateure führen. Industrial Ventilation IND.S.L. (Vortice) übernimmt keine Haftung für Schäden oder Verletzungen, die auf die Missachtung der nachstehenden Sicherheitsvorschriften zurückzuführen sind.

-ALLE RECHTE VORBEHALTEN Die Informationen in diesem Handbuch dürfen außer ihrem eigentlichen Nutzungsziels zu keinen anderen Zwecken verwendet werden. Diese Ausgabe und die dem Lüfter beigelegte Dokumentation darf ohne die vorherige schriftliche Genehmigung weder ganz noch teilweise vervielfältigt werden. Inhalt, Zeichnungen und Diagramme in diesem Dokument dienen der allgemeinen Information und können ohne Vorankündigung geringfügigen Änderungen unterliegen.

1. ALLGEMEINE BESCHREIBUNG UND HAUPTFUNKTION VON DEPURO

Bei DEPURO von Vortice handelt es sich um Plug & Play (installationsfreie) Luftreiniger, die jeden geschlossenen Raum in eine Umgebung ohne kontaminierende Partikel verwandelt und die Luft viel gesünder macht.

Es wurde zur Reduzierung der Virenbelastung von Räumen durch kontinuierliche Luftaufbereitung entwickelt.

- Reduzierung von Staubpartikeln, Gerüchen und kontaminierenden Keimen. Dadurch Schaffen einer gesünderen Umgebung. Ideal für Allergiker und Asthmatiker.
- Neben einer gesünderen Arbeitsumgebung senken unsere Luftreiniger den Reinigungsbedarf, da sie einen Großteil des täglich entstehenden Staubs aus der Luft filtern.
- Zweifach-Filter mit zwei HEPA H14 Absolutfilterpackungen und einem Molekularfilter, der binnen Stunden einen Großteil der Partikel wie Keime, Bakterien, Viren, Moleküle aus der Luft filtert.
- Mit leistungsstarken, leisen Lüftern ausgestattet, um einen niedrigen Energieverbrauch sicherzustellen.

HINWEIS: Das DEPURO PRO Reinigungssystem garantiert die Senkung der Virenbelastung, indem Viren und Bakterien (einschließlich COVID-19 Coronaviren) durch die leistungsstarken HEPA 14 Filter zurückgehalten werden. Eine 100%-ige Luftreinigung kann nicht garantiert werden, da diese je nach räumlichen Gegebenheiten von unterschiedlichen Faktoren abhängt wie z.B.: von der Bauweise der Räumlichkeiten, den äußeren Luftströmungen, der Mindest-Betriebszeit, unsachgemäßem Gebrauch, Wartung des Geräts und Zustand der Filter usw.



2. ANWENDUNG VON DEPURO PRO

Das DEPURO Gerät wurde zur Installation bzw. zum Gebrauch in Indoor-Räumen aller Art konzipiert, wie z.B.: in der Medizin, in Büros, Hotels, Universitäten, Schulen, usw.

Kurzgesagt, an allen öffentlichen Orten, an denen eine hochwertige Luftreinigung erforderlich ist, denn DEPURO Luftreiniger sind mit leistungsstarken HEPA H14 Filtern ausgestattet. Das Gerät lässt sich im Indoor-Bereich problemlos verstellen und ist somit ideal für folgende Bereiche:

- Belüftung von Arbeitsplätzen
- Gesundheitswesen (Wartezimmer, Gänge, Räume, Feldlazarette, Gemeinschaftsbereiche, Kliniken, Apotheken, usw.).
- Dienstleistungssektor und Industrie (Büros, Hotels, Universitäten, Schulen, öffentliche Einrichtungen, Lager, Aufenthaltsräume und Restaurants).
- Privater Wohnsektor (Einfamilienhäuser und Wohnungen)

3. BAULICHE MERKMALE VON DEPURO PRO UND INBEGRIFFENE KOMPONENTEN

3.1 ALLGEMEINES

DEPURO ist ein Reinigungsgerät in einem schalldichten sowie rostfest galvanisierten Gehäuse.

1. Model (DEPURO PRO 150) bis 300 m³/h Innenräume (2,5m Höhe) und bis 45m².
2. Model (DEPURO PRO 300) bis 600 m³/h Innenräume (2,5m Höhe) und bis 90m².

3.2 HAUPTTEILE VON DEPURO:

Nachstehendes Diagramm (Abb.1) zeigt die verschiedenen Teile und Hauptkomponenten von DEPURO sowie deren Anordnung:



Abb.1

3.2.1. GESTELL:

- **Schalldicht** 30mm Aluminium-Strangpressteile, Nylonecken und vorlackierte Stahl-Verbundplatte, RAL 9006, Klasse M0, mit 25mm Innendämmung aus Steinwolle, Klasse A1 (feuerfest) und 90Kg/m³ Dichte. Die Platten verfügen über ein montage-, reinigungs- und wartungsfreundliches **Schnellmontagesystem** abnehmen und anbringen lässt.
- Die **Filter** sind in den perforierten Seitenpaneelen mit **Griffen und Montagesystem** untergebracht. Der einfache Zugang erleichtert die Wartung und das Auswechseln der Filter. Für die Handhabung von DEPURO und das Auswechseln der Filter wird das Tragen geeigneter PSA empfohlen, *siehe Kapitel 7 WARTUNG UND PFLEGE über das Auswechseln der Filter sowie deren korrekte und sichere Handhabung.*
- DEPURO PRO Reiniger sind mit **4 Rädern** mit Bremsen an der Unterseite ausgestattet, sodass sie sich problemlos verstellen lassen. Der Rädersatz ist Teil des Lieferumfangs, jedoch nicht montiert; die Räder müssen vor dem Gebrauch an Halterungen aus Strangpressaluminium festgeschraubt werden.

3.2.2. LÜFTER:

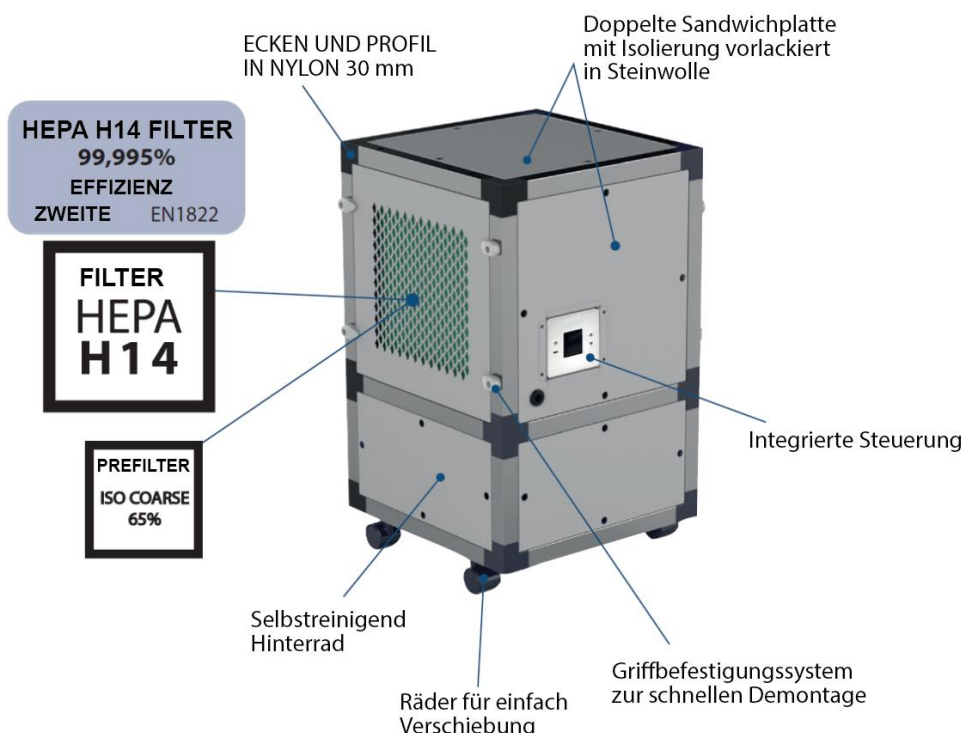
- Ausgestattet mit einem **leistungsstarken, rückwärtsgekrümmten Laufrad, selbstreinigend**, aus Polyamid, werkseitig statisch und dynamisch gewuchtet

3.2.3. FILTER:

DEPURO PRO ist beidseitig mit einem **dualen Filtersystem** ausgestattet: 4 Filter sind Teil des Lieferumfangs: 2 + 2 für jede Reinigungseinheit:

2 x ISO COARSE FILTER 65% (ehem. G4) Vorfilter, der dem Absolutfilter als Staub- und Schmutzfilter dient und dessen Lebensdauer um 65% verbessert

2 x HEPA H14 Filter Hauptfilter mit hoher bzw. absoluter Effizienz



3.2.4. MOTOREN:

-Die Modelle **DEPURO PRO 150** und **DEPURO PRO 300** sind mit einem **sparsamen EC Motor** (elektrisch kommutiert) ausgestattet. Schutzart IP 44 und Isolierung Klasse B. Standardspannung 230V-50Hz/60Hz

3.2.5. BEDIENPULT:

- Alle DEPURO PRO Luftreiniger sind an einer Seite des Geräts mit einem Bedienpult ausgestattet.



4.0 BETRIEB UND INBETRIEBNAHME

4.1 ALLGEMEINER BETRIEB VON DEPURO PRO:

Das Gerät DEPURO PRO ist für Installations- und Wartungspersonal einfach und intuitiv zu bedienen.

Durch das rückseitig angebrachte Laufrad nimmt DEPURO PRO über die Oberseite kontaminierte Luft auf. Durch die Filter wird die Luft gereinigt und über die Unterseite des Geräts wieder freigesetzt. (Siehe Abb. 2)



Abb.2

Um DEPURO PRO einschalten zu können, muss es an die Stromversorgung angeschlossen sein (generell 230V / 50Hz, aber auch 60Hz sind möglich).

Über das **Steuergerät*** kann man folgende Parameter einstellen:

1. On/Off des Luftreinigers.
2. Automatikbetrieb – eigenständig.
3. Strömungsregelung, Minimum 0, Maximum 10.
4. Programmierung für optimierten Nachtbetrieb mit geringem Energieverbrauch bei leeren Räumen.
5. Alarm für Filterverschmutzung und Wartungsanzeige. Esta alarma se puede programar por horas de funcionamiento (Ver manual específico REG FILTER adjunto con el equipo)

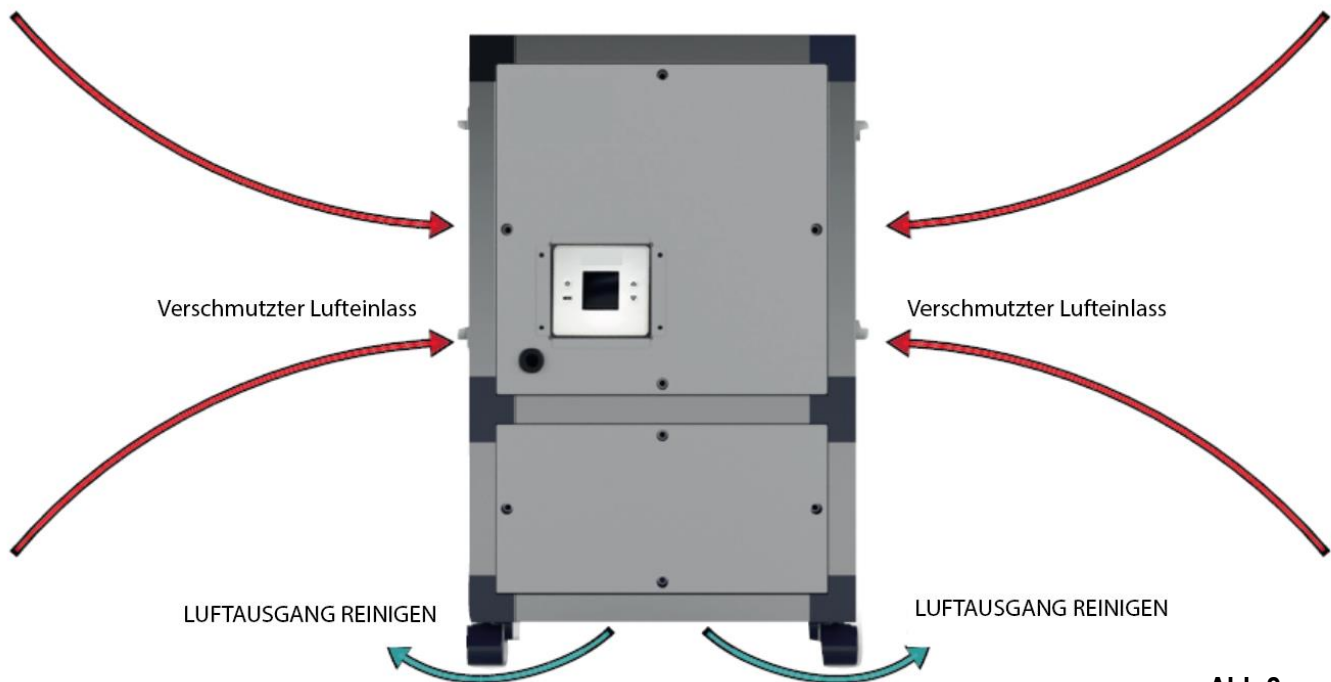
***Für weitere Details und die spezifischen Steuerfunktionen siehe das Handbuch des DEPURO PRO STEUERGERÄTS im Lieferumfang.**



4.2 INBETRIEBNAHME VON DEPURO

4.2.1. RÄDER: Das DEPURO Gerät ist mit **einem Satz aus 4 Rädern ausgestattet, wodurch es besonders mobil ist** (und an unterschiedlichen Standorten aufgestellt werden kann). Vor dem Gebrauch müssen die Räder schnell und einfach montiert werden, indem sie an die Aluminiumprofile festgeschraubt werden (M8 Gewinde).



WICHTIG: ES IST OBLIGATORISCH, DIE RÄDER AUF DER STRUKTUR VOR DEM START DES GERÄTS ZU MONTIEREN. Andernfalls wäre der DEPURO PRO nicht in der Lage, die gereinigte Luft durch die untere Basis zu schieben und das Gerät würde nicht richtig funktionieren.



HINWEIS: Für den korrekten Betrieb wird DEPURO vertikal aufgestellt (Laufrad an der Unterseite). Das Gerät für den Gebrauch nicht flach hinlegen oder auf den Kopf stellen. Die korrekte Aufstellung lässt sich an der Position der Räder erkennen.

4.2.2. ANSCHLUSSKABEL Das DEPURO PRO Gerät verfügt über ein Anschlusskabel ans Stromnetz. Wird es getrennt geliefert, verbinden Sie den Universalverbinder mit dem Gerät und stecken Sie es wie üblich an eine Netzbuchse an.



4.2.3. FILTEREIGNUNG

WICHTIG: Vor der erstmaligen Inbetriebnahme von DEPURO PRO **müssen die Filter ausgebaut und die Verpackung/Kunststoffhülle vom Hochleistungsfilter HEPA 14 entfernt werden**; des Filter ist bei der Lieferung vollkommen geschützt, um seine Merkmale in keiner Weise zu beeinträchtigen. (siehe Abb.3)



ACHTUNG: Bei jeder Handhabung im Innenleben von DEPURO PRO ist das Tragen entsprechender PSA*, mindestens Mundschutz und Handschuhe, erforderlich. An jedem Gerät sind zwei Aufkleber angebracht (einer an jeder abnehmbaren Filterabdeckung), die auf den Gebrauch von Schutzausrüstung vor der Handhabung des Geräts hinweisen. Nach dem der Schutz des Filters entfernt wurde, muss der Filter wieder in seine Aufnahme gesetzt werden. (Siehe Abb. 3)



* HINWEIS: Bei Nichtgebrauch der hier genannten PSA verliert der Absolutefilter seine Zertifizierung, seinen Filterschutzgrad sowie die von DEPURO PRO gebotene Sicherheit, die den direkten Kontakt mit Viren, Bakterien usw. vermeidet.

Einfaches Schließsystem mit Griffen für ein schnelles Auswechseln der Filter. Zum Lockern und Drehen des Griffs wird lediglich ein Inbusschlüssel benötigt, nach dem Auswechseln wieder in der korrekten Position anbringen.

Die Schutzhülle vom H14 HEPA Filter von der Inbetriebnahme von DEPURO PRO entfernen (verpflichtende PSA)



Abb.3

HINWEIS: Zum Lieferumfang von DEPURO gehören die Zertifizierungen des HEPA H14 Filters, die seine Funktion und seine Sicherheitsstufe garantieren.

WICHTIG: Keine ähnlichen oder theoretisch vergleichbaren Filter ohne vorherige Rücksprache und entsprechende Genehmigung des Herstellers verwenden. Die Verwendung nicht zugelassener Filter oder das Auswechseln durch nicht zugelassene Filter führt zum Verlust des Filterschutzgrads des originalen DEPURO PRO Geräts.

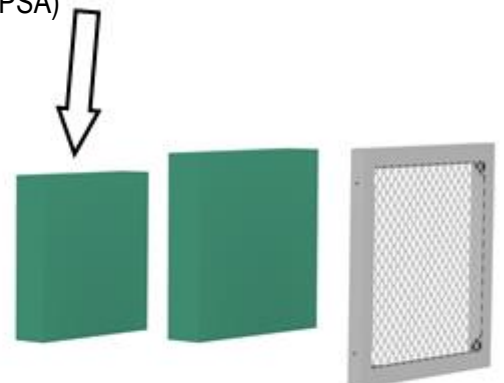

Siehe Punkt 7.1. Wartung und Pflege bezüglich der Auswechselintervalle des Filters und Details zur Vorgehensweise.

4.2.4. KONTROLLKONFIGURATION NACH DER ANWENDUNGSOBERFLÄCHE

Vorkonfigurierte Parameter der Luftreinigersteuerung. Der Benutzer muss den Sollwert entsprechend dem m² des Bereichs auswählen, in dem das Gerät installiert werden soll.

DEPURO PRO 150					
Surface (m ²)	Q max. (m ³ /h)	Setpoint	Control voltage (V)	Power (W)	Current (A)
15	100	23	2,3	5,20	0,23
30	200	41	4,1	16,14	0,27
45	300	54	5,4	34,17	0,40
60	400	67	6,7	62,83	0,62
75	500	84	8,4	105,61	0,94
85	567	99	9,9	143,72	1,22

DEPURO PRO 300					
Surface (m ²)	Q max. (m ³ /h)	Setpoint	Control voltage (V)	Power (W)	Current (A)
60	400	53	5,3	33,38	0,37
75	500	61	6,1	52,48	0,51
90	600	70	7,0	78,23	0,70
105	700	81	8,1	111,72	0,96
120	800	95	9,5	154,10	1,29
125	833	100	10,0	170,39	1,42

5. TECHNISCHE DATEN VON DEPURO PRO

5.1 ALLGEMEINE ABMESSUNGEN UND GEWICHT:

Die Abmessungen Modell (DEPURO PRO 150) und Modell (DEPURO PRO 300) werden nachstehend beschrieben.

	DEPURO PRO 150	DEPURO PRO 300
Gesamtgewicht (kg)	670	975
Länge (mm)	412	412
Breite (mm)	412	412
Höhe mit Rädern (mm)	30	50

DEPURO PRO 150

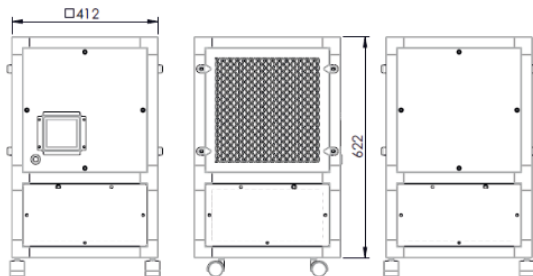

DEPURO PRO 300

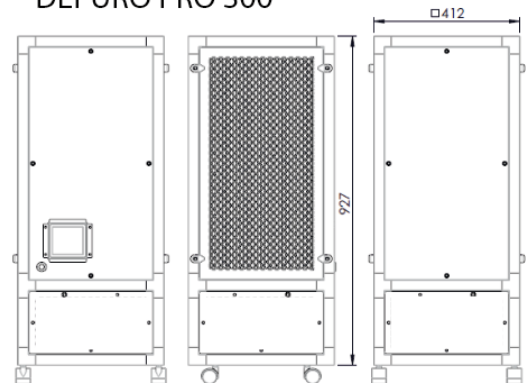

5.2 ELEKTRISCHE DATEN UND TECHNISCHE MERKMALE:

Es folgt eine Aufstellung folgender Parameter: Daten bezüglich der elektrischen Spannung, Frequenz, Leistung, Stärke, Performance (maximale Luftströmung) und weiterer interessanter Daten wie Drehzahl, Schallpegel, Anwendungsoberflächen sowie Mindest- und Höchst-Betriebstemperaturen (Beachten Sie, dass der DEPURO PRO Reiniger über eine zu 100% stufenlose Drehzahlregelung verfügt)

	DEPURO PRO 150	DEPURO PRO 300
Phase	einzelphase	einzelphase
Nennspannung (V)	230	230
Nennspannungsbereich (V)	220-240	220-240
Frequenz (Hz)	50/60	50/60
Max. R.P.M.	3980	3600
Nennwert I (A) 230V	0,40	0,70
Nennleistung (W)	34	78
Nennluftstrom (m ³ / h)	300	600
Schall dB (A)	41	44
Fläche bis (m ²)	45	90
Mindest Umgebungstemperatur (C °)	-25	-25
Max. Umgebungstemperatur (C °)	50	50

6. STROMANSCHLUSS

Das DEPURO PRO Gerät **benötigt vor dem Gebrauch keinen Verkabelung**. Einfach bei der Inbetriebnahme ans Stromnetz anschließen. Mit dem ON / OFF Bedienelement am Steuergerät wird es eingeschaltet und gestartet. *Weitere Informationen und Angaben zur Bedienung entnehmen Sie dem Handbuch des Steuergeräts.*

6.1 ELEKTRISCHE SICHERHEIT

ACHTUNG: DEPUROPRO ist ein Elektrogerät und gleichzeitig eine Maschine (es verfügt über einen Motor und eine drehende Komponente, das Laufrad). Aus diesem Grund **mus** **es stets von der Stromversorgung getrennt werden, bevor Eingriffe oder Maßnahmen jeder Art an dem Gerät vorgenommen werden**. Dadurch werden Gefahren durch Stromschläge oder das Verfangen der Gliedmaßen des Bedieners vermieden.



6.2 INTERNER SCHALTPLAN

Abbildung 4 zeigt den internen Schaltplan beider DEPURO PRO Modelle. Für weitere Details siehe das Handbuch des DEPURO Steuergeräts.



Abb.4

7. WARTUNG UND PFLEGE

Die **Wartung und Pflege des DEPURO PRO Geräts besteht im Wesentlichen aus dem Auswechseln des Schutzfilters**. Er ist ausschlaggebend für die Reinigungseffizienz des Geräts.

Weitere Überprüfungen, Reparaturen und Wartung sind stets von Fachpersonal vorzunehmen. Um Risiken für den Benutzer zu vermeiden müssen stets die erforderlichen Sicherheitsmaßnahmen getroffen werden.

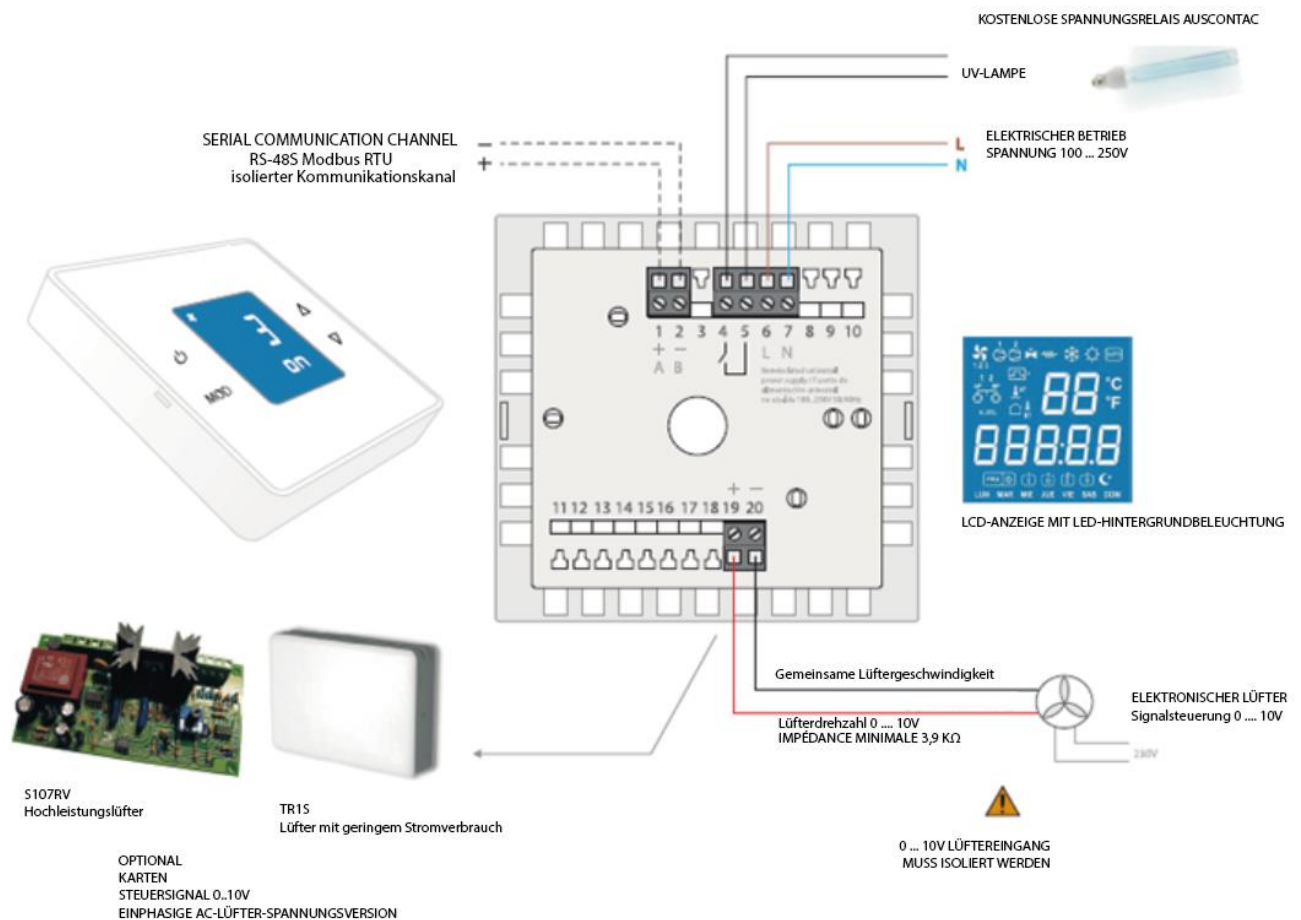

7.1 LEBENSDAUER DES FILTERS

Die Lebensdauer der beiden DEPURO PRO Filtertypen für sauberes Umfeld (wie Büros, Krankenhäuser usw.) und für schmutziges Umfeld (wie Lager, Industriegebäude, usw.) wird nachstehend aufgeführt:

-Vorfilter ISO COARSE 65% (G4)→

Sauberes Umfeld: zwischen 4 und 6 Monate / Schmutziges Umfeld: zwischen 2 und 4 Monate

-Hocheffizienter Absolutfilter HEPA H14 (in Kombination mit Vorfilter ISO COARSE 65%)

Sauberes Umfeld: zwischen 10 und 12 Monate / Schmutziges Umfeld: zwischen 8 und 10 Monate

WICHTIG: Die Lebensdauer kann durch verschiedene Faktoren wie die Luftqualität im Raum, die Luftströmung und die korrekte Wartung des Vorfilters gemindert werden oder von den Angaben abweichen. Unabhängig von den Warnmeldungen **sollten die Filter regelmäßig überprüft werden**, um eine vorbeugende Wartung sicherzustellen (siehe 6.2)



7.2 TECHNISCHE DATEN DES FILTERS

	EFFICIENCY	DIMENSIONS WxHxD (mm)	MEDIUM AREA (m ²)	AIRFLOW/ PRESSURE DROP at 0,45 m/s (m ³ /h / Pa)*	Weight (Kg)
HEPA FILTER	H14	305 x 305 x 66	2	151/175	1,9
HEPA FILTER	H14	305 x 610 x 66	4,1	301/175	3,2
ISO COARSE 65% (G4)	ISO COARSE 65%	287 x 287 x 24	0,2	700/70	0,2
ISO COARSE 65% (G4)	ISO COARSE 65%	287 x 592 x 24	0,3	1500/70	0,2

7.3 FILTER AUSTAUSCHEN

Das DEPURO PRO Gerät **verfügt über ein System, das den Benutzer darauf hinweist, wenn ein Auswechseln der Filter erforderlich ist** (das gilt für Vorfilter und Absolutfilter). Eine entsprechende Warnmeldung wird auf dem Display angezeigt. Die Parameter werden vom Hersteller werkseitig eingestellt und sollten vor dem Gebrauch der Geräts nicht verändert werden, dennoch ist eine Konfiguration möglich (Für weitere Details siehe das Handbuch des DEPURO PRO Steuergeräts)

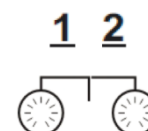

7.4 ENTSORGUNG VON FILTERN UND DEPURO PRO

Wie das ganze DEPURO PRO Gerät (als Elektrogerät) **dürfen auch die gebrauchten Filter nicht mit dem gewöhnlichen Restmüll entsorgt werden**. Sie sind in entsprechenden Behältern zu entsorgen; achten Sie stets auf höchste Schutz- und Sicherheitsmaßnahmen.



8. PRODUKTGARANTIE FÜR DEPURO PRO

Für das DEPURO PRO Gerät gelten **24 Monate Garantie* ab Kaufdatum** (stets den Kaufbeleg oder den Lieferschein aufbewahren). Die Garantielaufzeit endet nach besagtem Zeitraum, auch wenn das Gerät nicht sofort nach dem Kauf in Betrieb genommen wurde.

***Schäden, Störungen oder Fehler des Geräts sowie Schäden an Dritten, die auf einen fehlerhaften oder unsachgemäßen Gebrauch zurückzuführen sind** sowie normaler Verschleiß, Überlast oder Manipulation durch unbefugtes Personal **sind von der Garantie ausgenommen**. Die Verpflichtungen, die sich aus dieser Garantie ergeben, beschränken sich auf das Auswechseln des Teils, das bei der Überprüfung durch unser Fachpersonal für fehlerhaft befunden wurde. **Filter gehören als Verschleißteil nicht zu diesen Ersatzteilen und sind im Rahmen der Wartung und Pflege des Geräts regelmäßig auszutauschen.**

Wartung und Einstellung von DEPURO PRO sind stets nur durch geeignetes Fachpersonal vorzunehmen. **Änderungen oder Reparaturen (Auswechseln von Bauteilen) dürfen keinesfalls ohne die Befugnis des Herstellers vorgenommen werden.** Während der Garantielaufzeit dürfen Reparaturen ausschließlich von offiziellen technischen Kundendienst oder durch direkt vom Hersteller befugtes Personal vorgenommen werden.

9. ZERTIFIZIERUNGEN UND EG-KONFORMITÄTSERKLÄRUNG VON DEPURO PRO

Als Hersteller des Plug & Play Luftreinigers mit dem Handelsnamen DEPURO PRO erklärt Vortice **auf alleinige Haftung und Verantwortung Folgendes in Bezug auf Standards und Richtlinien:**

9.1 FILTRATION

Bezüglich der Filtration ist DEPURO PRO beidseitig mit einem dualen Filtersystem ausgestattet (Vorfilter: ISO COARSE 65% + hocheffizienter Absolutfilter: HEPA H14 *), das **mit der Europanorm EN 1822 für Absolutfilter (EPA, HEPA und ULPA) übereinstimmt.**

9.2 MOTOREN

Die Gerätemotoren weisen verfügen über Schutzart **IP44** und **Isolierklasse B**

9.3 ALLGEMEINE HINWEISE:

Dieses Elektrogerät mit integrierter Elektroniksteuerung **stimmt des Weiteren mit den Richtlinien zur Erfüllung der Vorgaben für das CE-Siegel überein.**

2014/35/EG Niederspannungs-Richtlinie (NS)

2006/42/EG Maschinenrichtlinie (MD)

2014/30/EG Richtlinie über elektromagnetisch Verträglichkeit (EMV)





The company Vortice S.p.A. reserves the right to make improvements to products at any time and without prior notice.
La société Vortice S.p.A. se réserve le droit d'apporter toutes les variations afin d'améliorer ses produits en cours de commercialisation.
Die Firma Vortice S.p.A. behält sich vor, alle eventuellen Verbesserungsänderungen an den Produkten des Verkaufsangebots vorzunehmen.
La compañía Vortice S.p.A. se reserva el derecho de incorporar todas las mejoras necesarias a los productos en fase de venta.
Vortice S.p.A. 公司 股份有限公司 保留在产品销售期间进行产品改良的权利。

VORTICE S.p.A.
Strada Cerca, 2- frazione di Zoate
20067 TRIBIANO (MI)
Tel. +39 02-90.69.91
ITALIA
vortice.com
postvendita@vortice-italy.com

VORTICE Latam S.A.
Bodega #6
Zona Franca Este Alajuela,
Alajuela 20101
Costa Rica
Tel. (+506) 2201 6934
vortice-latam.com
info@vortice-latam.com

VORTICE LIMITED
Beeches House-Eastern Avenue
Burton on Trent
DE 13 0BB
Tel. +44 1283-49.29.49
UNITED KINGDOM
vortice.ltd.uk
sales@vortice.ltd.uk

VORTICE VENTILATION SYSTEM (CHANGZHOU) CO.LTD
Building 19, No.388 West Huanghe Road, Xinbei District,
Changzhou, Jiangsu Province CAP:213000
CHINA
vortice-china.com
vortice@vortice-china.com